



www.vdo.ru.com

Тахограф цифровой DTCO-3283

Руководство по эксплуатации
DTCO.328300.001 PЭ



VDO

Общая информация



Настоящее руководство по эксплуатации содержит сведения о назначении, технических характеристиках, составе, устройстве и работе, маркировке и пломбировке, а также указания по эксплуатации и техническому обслуживанию цифровых тахографов DTCSO 3283 (далее по тексту – тахографов).

Настоящее руководство распространяется на тахографы в исполнении для установки на транспортные средства, предназначенные для перевозки опасных грузов (далее по тексту «исполнения для перевозки опасных грузов» или «исполнение ДОПОГ»).

Тахографы общего применения и тахографы в исполнениях для перевозки опасных грузов соответствуют требованиям Технического регламента Таможенного союза от 09 декабря 2011г. «О безопасности колесных транспортных средств» (ТР ТС 018/2011) и требованиям Приказа Минтранса РФ №36 от 13.02.2013г. «Об утверждении требований к тахографам, устанавливаемым на транспортные средства, категорий и видов транспортных средств, оснащае-

мых тахографами, правил использования, обслуживания и контроля работы тахографов, установленных на транспортные средства».

Тахографы в исполнениях для перевозки опасных грузов соответствуют требованиям технического регламента Таможенного союза ТР ТС 012/2011 от 18 октября 2011г. «О безопасности оборудования для работы во взрывоопасных средах», а также ГОСТ Р МЭК 60079-0-2011, ГОСТ Р МЭК 60079-11-2010, ГОСТ Р МЭК 60079-15-2010, ГОСТ Р 41.10-99 и ГОСТ 28279-89. Тахографы в исполнениях для перевозки опасных грузов имеют сертификат об утверждении типа средств измерений RU.C.28.065.A №55080 от 23.05.2014 г.

Указания по обеспечению безопасного использования и обслуживания тахографов в исполнении ДОПОГ приведены в Разделе 4 настоящего руководства.

Описание и работа 1	Обзор структуры меню 30	Отмена печати 54
Назначение изделия 6	Распечатка, данные первого/второго водителя 31	Особенности печати 54
Технические характеристики 7	Распечатка, автомобиль 31	Устранение зажима бумаги 55
Состав изделия 9	Распечатка суточных данных из памяти тахографа 32	Порядок использования тахографа в режиме «Предприятие» 56
Устройство и работа 10	Ввод, данные первого/второго водителя 33	Ввод карты предприятия в тахограф 56
Элементы управления 10	Ввод, автомобиль 34	Загрузка данных, хранящихся в памяти тахографа 58
Индикация режимов эксплуатации 11	Просмотр данных, хранящихся на карте водителя 36	Порядок использования тахографа в режиме "Эксплуатация" 60
Тахографические карты 17	Просмотр данных, хранящихся в памяти тахографа 36	Порядок ввода данных 60
Данные на карте водителя / предприятия 19	Сообщения тахографа 38	Корректировка переменных данных при ручном вводе 63
Данные в памяти тахографа 21	Появление сообщения 38	Ввод страны при ручном вводе 63
Пояснения по записи данных в памяти тахографа 21	Предупреждения 38	Отмена ввода страны при ручном вводе 64
Формат времени 22	Подтверждение предупреждений 39	Ввод режима «Время отдыха» 65
Пересчет в универсальное время 22	Обзор предупреждений о происшествиях 40	Продолжение рабочей смены 66
Маркировка и пломбирование 23	Обзор сообщений о сбоях 43	Продолжение смены и ввод режимов эксплуатации 67
Использование по назначению 2	Предупреждения по режимам водителя 45	Обозначение режимов 68
Обеспечение правильной и безопасной эксплуатации.	Обзор указаний по эксплуатации 46	Установка режимов водителем 68
Эксплуатационные ограничения ..26	Обзор пиктограмм 50	Автоматическое переключение режимов 68
Главное меню тахографа 28	Комбинации пиктограмм 51	Автоматическое изменение режима после включения/ выключения зажигания * 69
Функции главного меню 28	Порядок использования принтера тахографа 53	Запись режимов 69
Блокировка доступа к меню 29	Заправка бумаги в принтер 53	
Выход из главного меню 29	Распечатка данных 54	

Содержание

Извлечение карты водителя из тахографа	70	Назначение файла при происшествиях или сбоях.....	90	При эксплуатации тахографов, связанных с оборудованием ТС по шинам CAN.....	103
Команды меню при извлечении карты водителя	72	Кодировка, назначение файла	90	Установка и настройка	5
Смена водителя / автомобиля при эксплуатации тахографа	73	Кодировка для более подробного описания.....	92	Установка и настройка тахографа	106
Документы, наличие которых у водителя обязательно	73	Техническое обслуживание	3	Хранение и транспортирование .	107
Примеры распечаток	74	Чистка тахографа.....	94	Сведения об утилизации.....	108
Распечатка суточных данных, хранящихся на карте водителя.....	74	Профилактическое техобслуживание	95	Приложение	6
Распечатка происшествий, хранящихся на карте водителя.....	75	Ремонт тахографа.....	96	Обзор релиза.....	109
Распечатка суточных данных из памяти тахографа	76	Обеспечение взрывозащищенности (для тахографов в исполнениях для перевозки опасных грузов)	4	Автоматическое включение режима после включения/выключения зажигания	110
Распечатка происшествий из памяти тахографа	78	В процессе производства	98	Указатель ключевых слов	111
Распечатка данных о превышениях скорости	79	При монтаже	99		
Распечатка технических данных... ..	79	При эксплуатации	100		
Распечатка режимов водителя	80	При ремонте тахографа	102		
Распечатка v-Графика	80				
Распечатка статуса D1/D2 *	81				
Распечатка профилей скорости.....	81				
Распечатка проф. частоты вращения	81				
Пояснения к примерам распечаток	82				
Пояснение к блокам данных	82				

Описание и работа

Назначение изделия

Технические характеристики

Состав изделия

Устройство и работа

Индикация режимов эксплуатации

Тахографические карты

Маркировка и пломбирование

1

Назначение изделия

- 1 Тахографы предназначены для измерений навигационных параметров по сигналам навигационных космических аппаратов глобальных навигационных спутниковых систем (ГНСС) ГЛОНАСС/GPS, количества электрических импульсов от датчиков движения, определения на их основе координат, скорости, пройденного пути автотранспортных средств, интервала времени, синхронизации шкалы времени внутреннего опорного генератора тахографа со шкалой времени блока СКЗИ при работе по сигналам ГНСС ГЛОНАСС/GPS.

Технические характеристики

- 1.** Значение напряжения питания и потребляемого тока тахографа указаны в таблице 1.

Таблица 1.
Напряжение питания и потребляемого тока тахографа

Номинальное напряжение питания, В	Рабочий диапазон напряжения питания, В	Потребляемый ток	
		В режиме ожидания, мА	Максимальный, А
24	16...32	20	3
12	10,5...16	30	5

Примечание: Тахографы в исполнениях для перевозки опасных грузов при выключенном зажигании находятся в режиме ожидания.

В данных исполнениях ввод и изъятие тахографических карт, а также вывод на печать и индикация данных возможны только при включенном зажигании!

- 2.** Диапазон измерения скорости: от 0 до 220 км/ч.
- 3.** Диапазон измерения пройденного пути: от 0 до 9 999 999,9 км с индикацией на дисплее до 999 999,9 км с последующим обнулением. Полный пройденный путь в целых значениях выводится на распечатке.

- 4.** Погрешности измерений тахографа, не установленных на автотранспортное средство:

- (1) Пределы допускаемой абсолютной инструментальной погрешности (при доверительной вероятности 0,95) измерения скорости в диапазоне от 20 до 180 км/ч по импульсному сигналу датчика движения: ± 1 км/ч.
- (2) Пределы допускаемой относительной инструментальной погрешности (при доверительной вероятности 0,95) измерения пройденного пути в диапазоне от 1 до 9 999 999,9 км: $\pm 1\%$
- (3) Пределы допускаемой абсолютной погрешности (при доверительной вероятности 0,95) измерения интервала времени в диапазоне от 60 до 86400 с: ± 4 с.
- (4) Пределы абсолютной погрешности измерения скорости в диапазоне от 20 до 180 км/ч по сигналам ГНСС при геометрическом факторе ухудшения точности PDOP ≤ 3 : ± 2 км/ч.
- (5) Пределы допускаемой абсолютной инструментальной погрешности (при доверительной вероятности 0,95) определения координат месторасположения по каждой координатной оси при работе по сигналам ГНСС при геометрическом факторе ухудшения точности PDOP ≤ 3 : ± 3 м.

Технические характеристики

1. Описание и работа

1

- (6)** Пределы абсолютной погрешности (при доверительной вероятности 0,95) определения координат местоположения по каждой координатной оси при работе по сигналам ГНСС при геометрическом факторе ухудшения точности PDOP ≤ 3 : ± 15 м.
- (7)** Пределы абсолютной погрешности синхронизации внутренней шкалы времени с национальной шкалой координированного времени UTC(SU) при работе по сигналам ГНСС ГЛОНАСС/GPS: ± 2 с.
- (8)** Пределы абсолютной погрешности (при доверительной вероятности 0,95) синхронизации шкалы времени внутреннего опорного генератора тахографа со шкалой времени блока СКЗИ при работе по сигналам ГНСС ГЛОНАСС/GPS: ± 2 с.
- 5.** Дисплей содержит 2 строки по 16 знаков каждая. Угол изображения дисплея: $\pm 30^\circ$. Высота знаков: 6,3 мм.
- 6.** Режим работы тахографа - продолжительный (365 дней в году; 24 ч в сутки).
- 7.** Диапазон рабочих температур тахографа: от -40°C до $+70^\circ\text{C}$, при этом:
- в диапазоне от -25°C до $+70^\circ\text{C}$ - полная функциональность;
 - в диапазоне от -40°C до -25°C - ограниченная функциональность (ограничения по работе принтера, дисплея, картридера), при этом обработка и сохранение данных продолжается.

- 8.** Диапазон температур хранения тахографа: от -50°C до $+85^\circ\text{C}$.
- 9.** Степень защиты с лицевой стороны от попадания посторонних предметов, пыли и воды: IP54.
- 10.** Масса не более 1,4 кг.

8

DTCO 3283

Состав изделия

Тахограф имеет защищенный от вскрытия опломбированный корпус и содержит:

- устройство обработки данных;
- средство криптографической защиты информации (СКЗИ) -устройство, которое реализует алгоритмы криптографического преобразования данных;
- блок памяти для хранения данных;
- два устройства ввода карт (считывающие устройства, далее – слоты);
- средство отображения информации (дисплей);
- печатающее устройство;
- средства визуального и звукового предупреждения;
- разъем для выполнения сервисных функций, загрузки (выгрузки) данных;
- разъемы для подключения бортового устройства к транспортному средству;
- разъем для подключения к бортовому устройству антенны для приема сигналов ГНСС (Глобальной навигационной спутниковой системы);
- средства ввода информации в тахограф (кнопки).

Комплект поставки тахографов приведен в таблице 2. Допускается изменять комплект поставки по согласованию с Потребителем.

Таблица 2. Комплект поставки тахографов

Наименование	Количество
Тахограф	1
Установочная рамка	1
Крышка пломбировочная задняя	1
Бумага для печати	1 уп.
Винт	1
Пломба	1
Установочная этикетка	1
Пленка защитная для этикетки	1
Антенна GPS/ГНСС	1
Ключ для извлечения тахографа*	2
Датчик скорости*	1
Руководство по эксплуатации	1
Формуляр на тахограф	1
Формуляр на СКЗИ	1

* Данные комплектующие поставляются отдельно

Устройство и работа

1

Элементы управления

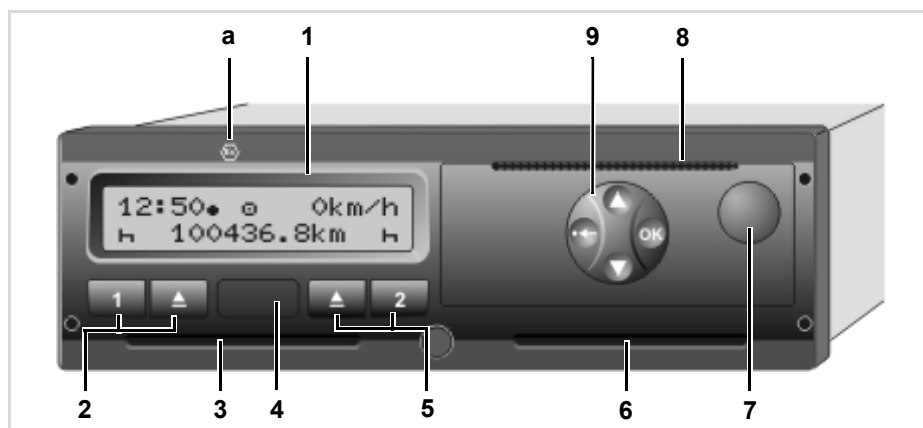

- (1) Дисплей
- (2) Кнопки для первого водителя
- (3) Слот-1
- (4) Интерфейсный разъём
- (5) Клавиатура для второго водителя
- (6) Слот-2
- (7) Кнопка разблокировки принтера
- (8) Отрывной кант
- (9) Кнопки меню
- (a) Обозначение "☼" для исполнения ДОПОГ* (ДОПОГ = Европейское соглашение о международной перевозке опасных грузов)

Дисплей (1)

В зависимости от режима эксплуатации тахографа на дисплее появляются различные индикации.

Кнопки для первого водителя (2)

- ☼. Кнопка ввода режимов для первого водителя
- ▲. Кнопка извлечения карты из слота-1



Слот-1 (3)

Слот предназначен для карты водителя, который будет управлять автомобилем.

Интерфейсный разъём (4)

Под крышкой находится интерфейсный разъём для считывания данных и других служебных операций.

Кнопки для второго водителя (5)

-  2. Кнопка ввода режимов для второго водителя
-  Кнопка извлечения карты из слота-2

Слот-2 (6)

Слот предназначен для второго водителя, который находится в режиме "Готовность" и ожидает своей очереди управлять автомобилем (в случае работы экипажа из нескольких водителей).

Кнопка разблокировки принтера (7)





Кнопка предназначена для открытия лотка принтера и установки бумаги для печати.

Отрывной кант (8)

Отрывной кант позволяет отрезать распечатку от рулона бумаги после её вывода.

Кнопки меню (9)

Кнопки предназначены для выбора и запуска команд меню тахографа.

-  / . Кнопки для перемещения по командам меню тахографа. Многократный повтор действия выполняется с помощью удерживания клавиши в нажатом состоянии.
- . Кнопка для запуска выбранной команды на исполнение.
- . Последовательное выполнение нескольких команд осуществляется удерживанием кнопки.
- . Кнопка для возврата в меню более высокого уровня либо для удаления символа/команды.

Вариант ДОПОГ * (a)

-  Отдельные функции, такие как ввод и извлечение тахографических карт, печать или индикация данных, возможны только при включенном зажигании!

Индикация режимов эксплуатации

Тахограф переходит в режим ожидания через 5 минут при условиях:

- зажигание автомобиля выключено;
- отсутствуют какие-либо активные действия.

В режиме ожидания на экран выводится показание времени (1).

В нижней строке экрана выводятся пиктограммы с обозначением текущего установленного режима труда и отдыха 1 и второго водителей (2, 3).

Если никаких изменений в течение 3 минут не происходит (период времени задержки определяется заказчиком модели), то тахограф переходит в режим засыпания и экран гаснет.



Рис. 2. Индикация режимов эксплуатации

Устройство и работа

1. Описание и работа

1

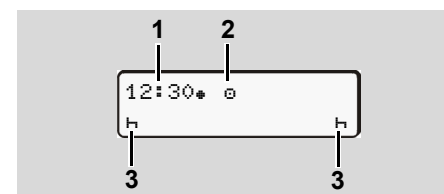
Тахограф выходит из режима ожидания в случае появления любого из событий:

- включение зажигания автомобиля;
- нажатие любой кнопки.

После выхода из режима ожидания на экране тахографа появляется стандартная индикация режима эксплуатации.

Сообщения на экране



Рис. 3. Сообщения на экране

Пиктограмма (1) появляется на экране тахографа после включения зажигания на короткое время при отсутствии карты в слоте. Далее появляется стандартное сообщение (2).

Стандартный вид сообщения во время движения автомобиля:

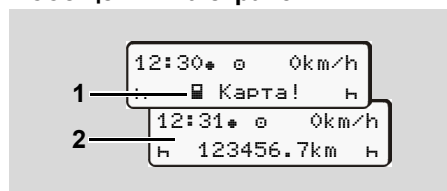

Рис. 4. Стандартный вид сообщения

- (1) Текущее значение времени:
"♣" = местное время;
"♠" = универсальное время;
- (2) Пиктограмма, обозначающая режим «Эксплуатация»;
- (3) Текущее значение скорости автомобиля;
- (4) Режим занятости первого водителя (в данном случае - «Вождение»);
- (5) Пиктограмма, обозначающая наличие карты первого водителя в слоте;
- (6) Общий пробег автомобиля;
- (7) Пиктограмма, обозначающая наличие карты второго водителя в слоте;
- (8) Режим занятости второго водителя (в данном случае - «Готовность»);
- (9) Состояние СКЗИ;

Во время движения автомобиля можно вызвать на экран сообщение о продолжительности текущих режимов занятости нажатием любой кнопки:

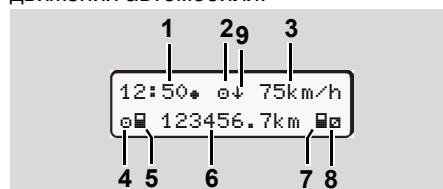

Рис. 5. Сообщение о продолжительности текущих режимов

- (1) Продолжительность времени вождения первого водителя после последнего учётного перерыва "♣";
- (2) Продолжительность последнего учётного перерыва "||";
- (3) Продолжительность текущего режима «Готовность» второго водителя "♠".

☞ В соответствии с Приказом Министерства транспорта Российской Федерации от 20 августа 2004 г. №15 (включая поправки от 23 декабря 2014 г. №484):

«Спустя первые 4 часа непрерывного управления автотранспортным средством (в течение одной смены) водитель должен сделать специальный перерыв для отдыха не менее 15 минут. Дальнейшие перерывы такой продолжительности нужно делать каждые 2 часа; Общая продолжительность управления автотранспортным средством в течение любых двух недель подряд не должна превышать 90 часов».

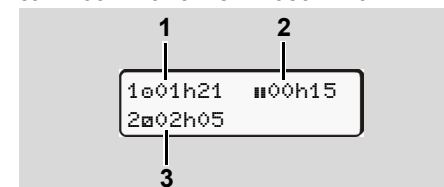
☞ В соответствии с Приказом Министерства транспорта Российской Федерации от 13 февраля 2013 г. №36:

«Предупреждающие сообщения должны отображаться на дисплее за 15 минут и в момент превышения максимально допустимого периода непрерывного управления автотранспортным средством (например, 3 ч 45 мин и 4 ч;; 1 ч 45 мин и 2 ч ; 89 ч 45 мин и 90 ч)».

☞ При отсутствии карт водителя в слотах показания продолжительности режимов соответствуют режимам, установленным при помощи кнопок первого/второго водителя.

После запуска тахографа на экране появляется стандартное сообщение.

1

Во время остановки автомобиля при наличии карты водителя в слоте для просмотра доступны дополнительные данные, хранящиеся на карте водителя. Они выводятся на экран в определённой последовательности.

После индикации сообщений с дополнительной информацией на экран автоматически возвращается стандартное сообщение.

1

Вид экрана до активации

Рис. 6. Индикация начального состояния

Если DTCO 3283 еще не активирован как контрольное устройство, то на экране появляется индикация "Начальное состояние", пиктограмма "🚂" (1). В начальном состоянии DTCO 3283 распознаёт только карты мастерской!

Переезд на пароме/поезде

Рис. 7. Индикация переезда на пароме/поезде

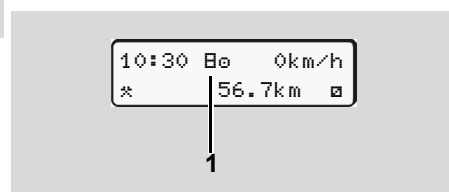
При перемещении автомобиля на пароме или поезде необходимо выбирать в меню режим «Переезд на пароме/поезде». После выбора в меню этого режима на экран выводится пиктограмма "🚂" (1).

Состояние СКЗИ

Рис. 8. Индикация состояний СКЗИ

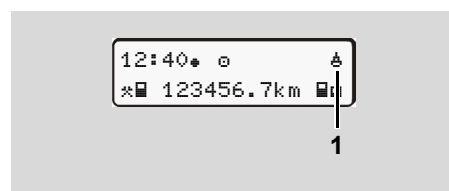
Состояния СКЗИ обозначаются следующим образом:

- СКЗИ не функционирует "🚂";
- СКЗИ-ГНСС поврежден "🚂⚡";
- Сигнал ГНСС отсутствует "⚡".

Пониженное/повышенное напряжение

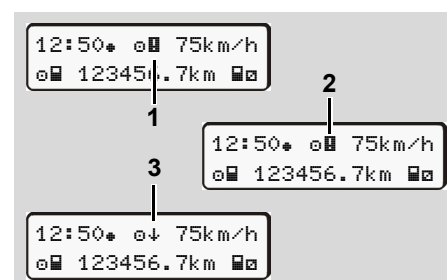
Рис. 9. Индикация сообщения о нарушении электропитания

Питающее напряжение DTCO 3283, которое по значению выше или ниже допустимых пределов, отображается следующим образом:

Вариант 1: "⚡" (1) Значение напряжения ниже допустимого предела;

Вариант 2: "⚡+" (2) Значение напряжения выше допустимого предела.

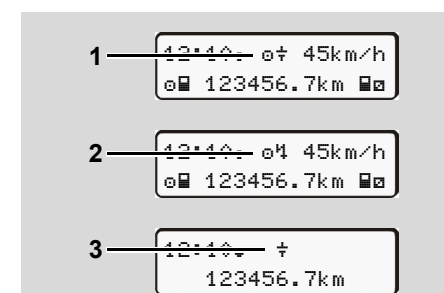
DTCO 3283 в таком состоянии продолжает регистрацию данных в памяти, но выполнение функций распечатки и индикации данных, ввода и извлечения тахографических карт невозможно!

Вариант 3: "+" (3)

Этот вариант соответствует сбою электропитания. DTCO 3283 не может выполнять свои задачи в качестве устройства контроля! Режимы водителей не регистрируются.

Сбой электропитания



Рис. 10. Индикация сообщения «Сбой электропитания»

После восстановления электропитания в течение 5 секунд отображается версия программного обеспечения (1) и версия программного обеспечения модуля обновления (2).

Далее появляется индикация с сообщением «Сбой электропитания».

1

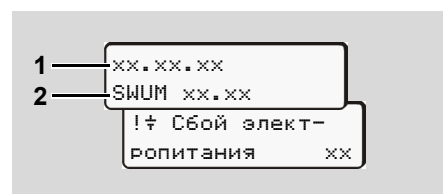
Режимы эксплуатации DTCO 3283



Рис. 11. Индикация режимов эксплуатации

(1) Индикация режима эксплуатации

DTCO 3283 имеет четыре режима эксплуатации:

- Эксплуатация "в"
- Предприятие "д"

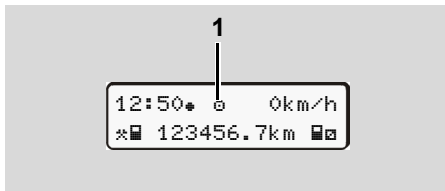
Контроль "т"

Калибровка "т"

В зависимости от того, какая(ие) тахографическая(ие) карта(ы) введена(ы), DTCO 3283 автоматически переключается через следующий режим эксплуатации:

Режимы эксплуатации		Слот-1				
		Нет карты	Карта водителя	Карта предприятия	Карта инспектора	Карта мастерской
Слот-2	Нет карты	Эксплуатация	Эксплуатация	Предприятие	Контроль	Калибровка
	Карта водителя	Эксплуатация	Эксплуатация	Предприятие	Контроль	Калибровка
	Карта предприятия	Предприятие	Предприятие	Предприятие	Эксплуатация	Эксплуатация
	Карта инспектора	Контроль	Контроль	Эксплуатация	Контроль	Эксплуатация
	Карта мастерской	Калибровка	Калибровка	Эксплуатация	Эксплуатация	Калибровка

■ В данных состояниях DTCO 3283 использует тахографические карты, вставленные в слот-1.

Тахографические карты

Карта водителя

Тахограф проводит идентификацию водителя с помощью его персональной карты и введенного им ПИН-кода карты. Карта водителя определяет права доступа владельца карты к данным из памяти тахографа для выдачи их на распечатке и экране. Водитель обязан держать карту в тахографе на протяжении всего режима эксплуатации транспортного средства, переданного под его ответственность. По завершении рабочей смены водитель обязан забрать карту с собой. Он отвечает за её сохранность и защищает от внешних воздействий, которые могут привести к потере ее работоспособности. Режимы занятости водителя и иная служебная информация, связанная с деятельностью водителя, записываются в память карты водителя. Гарантированный срок хранения этих данных - не менее 28 суток.

Карта предприятия

Тахограф проводит идентификацию владельца транспортного средства с помощью карты предприятия и соответствующего этой карте ПИН-кода. Карта определяет права доступа владельца карты к данным из памяти тахографа для выдачи их на распечатке и экране. Владелец транспортного средства использует свою карту для выполнения процедур загрузки файлов из памяти тахографа и карты водителя, если она установлена в соседнем слоте тахографа.

 Все тахографические карты требуют введения ПИН-кода.

Карта инспектора

Тахограф проводит идентификацию инспектора с помощью карты инспектора и соответствующего этой карте ПИН-кода. Карта определяет права доступа инспектора к данным из памяти тахографа для выдачи их на распечатке и экране. Инспектор использует свою карту для выполнения процедур загрузки файлов из памяти тахографа и карты водителя, если она установлена в соседнем слоте тахографа.

Карта мастерской

Карта выдается работникам уполномоченной мастерской, имеющим право на программирование, калибровку, активацию, проверку и т.д.

Механическая блокировка карты

После установки карты предусмотрена ее механическая блокировка внутри тахографа с целью предохранения от потери данных в процессе их записи. Блокировка снимается, когда выполнены следующие условия:

- автомобиль находится в остановленном состоянии;
- сеанс записи данных на карту завершен. В этом случае карта будет выдана при подаче команды на ее изъятие.

1

Распределение прав доступа владельцев тахографических карт

Доступ к функциям тахографа зависит от типа карты, установленной в слот тахографа. В таблице показаны функции тахографа, соответствующие типу установленной карты.

		без карты	Карта водителя	Карта предприятия	Карта инспектора	Карта мастерской
Распечатка	Данные водителя	X	V	V	V	V
	Данные автомобиля	T1	T2	T3	V	V
	Технические данные	V	V	V	V	V
Индикация	Данные водителя	X	V	V	V	V
	Данные автомобиля	T1	T2	T3	V	V
	Технические данные	V	V	V	V	V
Считывание	Данные водителя	X	T2	V	V	V
	Данные автомобиля	X	X	T3	V	V
	Технические данные	X	X	V	V	V

Данные водителя = Данные из памяти карты водителя

Данные автомобиля = Данные из памяти тахографа

Технические данные = Данные о настройках/калибровках

V = Права доступа без ограничений

T1 = Режимы занятости водителя из памяти тахографа за последние 8 суток без привязки к конкретному водителю

T2 = Идентификация водителя, карта которого установлена в слот тахографа

T3 = Данные по режимам занятости из памяти тахографа, на которые установлена блокировка тем предприятием, карта которого установлена в слот тахографа

X = Данные недоступны

Данные на карте водителя / предприятия**Постоянные данные на карте водителя**

На карте водителя записаны данные, позволяющие провести его идентификацию:

Идентификация карты водителя:

- номер карты, страна, выдавшая карту, наименование предприятия-изготовителя карты;
- дата выдачи, срок действия, т.д.

Идентификация владельца карты:

- фамилия, дата рождения, предпочтительный язык, т.д.

Данные по водительским правам.

Данные, которые тахограф записывает на карту водителя

Во время сеанса работы с картой тахограф записывает в память карты предписанные законом данные:

Данные по автомобилю, в слот тахографа которого установлена**карта:**

Время и дата ввода/извлечения карты;

Показание одометра на момент ввода/извлечения карты;

Идентификационные данные автомобиля.

Данные, которые тахограф записывает на карту водителя

Время, дата и пробег автомобиля;

Режимы занятости водителя:

- работа одного водителя или экипажа в составе 2 или более водителей;
- карта водителя в слоте-1 / слоте-2,
- карта водителя введена / отсутствует,
- время, дата и режим занятости в момент переключения режима.

Перечисленные данные сохраняются на карте водителя за период не менее 28 суток.

Ввод страны

Дата и время ввода;

Данные о начале и окончании смены, а также принудительная смена страны с помощью меню тахографа;

Введенная страна / регион;

Пробег на момент ввода.

События и неисправности

События (до 72 случаев) и неисправности (до 48 случаев) регистрируются в памяти карты с указанием типа события/неисправности, времени и даты регистрации и данных по автомобилю.

Данные о контроле

Дата и время контроля;

Идентификация карты инспектора;

Вид проведенного контроля;

Период времени, за который загружены данные;

Идентификация автомобиля, на котором был проведен контроль.

1

Ввод данных по особым ситуациям
По 56 последним особым ситуациям регистрируются следующие данные:

Дата, время и продолжительность особой ситуации;

Тип особой ситуации: “на пароме/поезде” или “вне зоны действия”.

Алгоритм процедуры записи данных в память карты водителя

В память карты водителя запись данных может быть произведена только тахографом. Запись производится последовательно и по заполнению максимального объема “новые” данные записываются на место самых “старых”.

При этом гарантируется наличие данных за 28 последних суток.

Постоянные данные на карте предприятия

На карте предприятия записаны данные, позволяющие провести его идентификацию:

- Идентификация карты предприятия:
- номер карты, страна, выдавшая карту, наименование предприятия - изготовителя карты;
 - дата выдачи, срок действия и т.д.

Идентификация владельца карты:

- Название и адрес предприятия.

Данные, которые тахограф записывает на карту предприятия

Во время сеанса работы с картой тахограф записывает в память карты предписанные законом данные:

Дата и время выполнения вида деятельности;

Вид деятельности:

- регистрация / снятие с учета;
- загрузка данных из памяти тахографа;
- загрузка данных из памяти карты водителя;

Период времени, данные за который были загружены;

Идентификация автомобиля:

- Государственный номерной знак и страна, выдавшая его;

Номер карты, страна, выдавшая карту.

Данные в памяти тахографа

В течение периода не менее 365 календарных дней тахограф регистрирует и сохраняет следующие данные:

Режимы первого водителя-1	Режимы второго водителя	Показания скорости за 168 ч
Данные первого водителя	Данные второго водителя	v-График
Страны пребывания первого водителя	Страны пребывания второго водителя	Статус D1/D2 *
Данные по особым ситуациям	Установка/снятие блокировки данных, обеспечивающих привязку регистрируемых данных к предприятию с помощью его карты	Профиль скорости / частоты вращения *
Данные о контроле	Идентификационные данные DTCSO 3283	Данные, сохранение которых не регламентировано законодательно
Данные об изменении настроек времени	Калибровки тахографа	Системные сбои, неисправности
Данные датчика скорости		Данные по настройке тахографа
		Информация о считывании данных

Данные в памяти тахографа, схематичное представление

Пояснения по записи данных в памяти тахографа

1

Данные о деятельности первого/второго водителя

DTCSO 3283 производит запись данных о деятельности водителя с интервалами в одну минуту, при этом фиксируя наиболее продолжительный режим за интервал.

Показания скорости за 168 ч [24 ч]¹⁾

DTCSO 3283 регистрирует данные о скорости движения в своей памяти за период 168 часов. Значения скорости фиксируются каждую секунду с указанием даты и времени (записывается среднее значение по нескольким замерам).

- Единица измерения фиксируемых данных: 1 км/ч
- Максимальное значение скорости: 220 км/ч

¹⁾ Эти данные могут быть скачаны только через интерфейсный разъем для считывания данных.

1**Формат времени**

Запись начала и окончания периодов вождения, отдыха, состояний готовности и т.д. производится в режиме универсального времени.

Смещение временной зоны	Государства
00:00 (UTC)	UK
+ 03:00 h + 0 h смещение	RUS

Пересчет в универсальное время**Универсальное время**

= Местное время – (СВЗ + СЛВ)

СВЗ = смещение временной зоны

СЛВ = смещение летнего времени (по окончании летнего времени это смещение выпадает)

(СВЗ + СЛВ) = установленное смещение в DTCO 3283

Пример:

Местное время в Москве = 17:00h
(без смещения летнего времени)

Универсальное время: **= 14:00 h**

→ Временная зона "0" = УВ

**Временные зоны в Европе**

Универсальное время соответствует временной зоне "0" из 24 временных зон (-12 ... 0 ... +12), на которые разделен земной шар.

Заводская настройка времени на дисплее соответствует универсальному времени.

22

Маркировка и пломбирование

На передней панели тахографа имеются следующие обозначения:

- логотип «VDO»;
- условное обозначение «Ex» для исполнений для перевозки опасных грузов.

В верхней части тахографа расположена схема подключения устройства к бортовой сети автомобиля с указанием номинального значения напряжения питания тахографа - 12 В или 24 В.



Рис. 12. Табличка с данными о тахографе

На дне лотка принтера находится табличка со следующей информацией (рис. 12):

- наименование и адрес производителя тахографа;
- модификация тахографа;
- серийный номер тахографа;
- год изготовления;
- зотметка об испытаниях и одобрении автопроизводителя;
- знак допуска продукции на рынок;
- надпись "Сделано в России";
- отметка о взрывозащите (для исполнений ДОПОГ).

Тахографы опломбированы производителем («VDO») или специализированной мастерской в следующих местах:

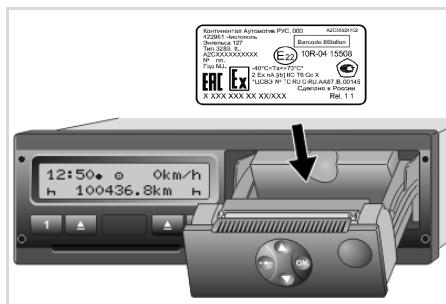
- место соединения СКЗИ с тахографом;
- передняя панель тахографа;
- батарейный отсек тахографа;
- задняя крышка разъемов;
- коннектор для подключения к ГНСС.



1

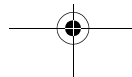
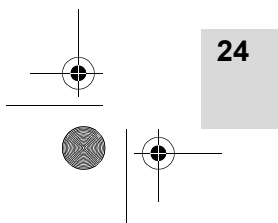
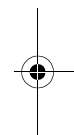
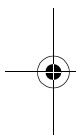

DTCO 3283

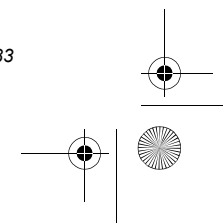

Использование по назначению

Обеспечение правильной и безопасной эксплуатации

Эксплуатационные ограничения

Главное меню тахографа

Сообщения тахографа

Обзор пиктограмм

Порядок использования принтера тахографа

Порядок использования тахографа в режиме «Предприятие»

Порядок использования тахографа в режиме «Эксплуатация»

Примеры распечаток

Пояснения к примерам распечаток

Назначение файла при происшествиях или сбоях

Обеспечение правильной и безопасной эксплуатации. Эксплуатационные ограничения

2

ВНИМАНИЕ

Во время рейса возможны появления сообщений на дисплее и автоматический выброс карты водителя.

Не отвлекайтесь на это, уделяйте полное внимание дорожному движению!

ПРЕДОСТЕРЕЖЕНИЕ

Открытый принтер тахографа может стать причиной травмы.

Открывайте принтер исключительно для вложения/изъятия бумаги для печати!

В зависимости от выполненного объема печати термическая печатная головка может сильно нагреваться.

Перед тем, как установить рулон бумаги в принтер, дождитесь остывания головки!

ВНИМАНИЕ

Тахографы в исполнениях для перевозки опасных грузов предназначены для эксплуатации во взрывоопасных средах.

Соблюдайте указания по транспортировке и обращению с опасными грузами во взрывоопасных средах!

2. Использование по назначению **Обеспечение правильной и безопасной эксплуатации. Эксплуатационные ограничения**

ВНИМАНИЕ

Во избежание повреждения тахографа следуйте следующим указаниям:

- Установка и пломбировка тахографа должна проводиться уполномоченной мастерской.

ЗАПРЕЩАЕТСЯ проводить ремонт тахографа и соединительных кабелей самостоятельно!

- Не устанавливайте в тахограф карты, не являющиеся тахографическими.
- Используйте только оригинальную бумагу для печати VDO.
- Не нажимайте на кнопки острыми или колющими предметами.
- Протирайте прибор влажной тряпкой или чистящей салфеткой из микроволокна.
- Будьте аккуратны при обращении с тахографическими картами.

- Не сгибайте, не надламывайте тахографические карты, используйте карты только по назначению.
- Не используйте поврежденные тахографические карты.
- Поверхности контактов всегда должны быть сухими, без жировых и масляных загрязнений (всегда храните карту в защитном чехле).
- Защищайте карту от попадания прямых солнечных лучей (не оставляйте карту на приборной доске).
- Не оставляйте карту в непосредственной близости сильных электромагнитных полей.
- Не используйте карту, срок действия которой закончился. Своевременно, до истечения срока действия, запросите новую тахографическую карту.

- Загрязненные контакты карты тахографа очищайте влажной тряпкой или чистящей салфеткой из микроволокна. Не используйте растворители или бензин для очистки карты.

2

Главное меню тахографа

Функции главного меню

- 2**  Вызов функций меню возможен только при остановленном автомобиле!

Вызов функций меню тахографов в исполнениях ДОПОГ * возможен только при включенном зажигании.

- 1.** Для получения распечатки нажмите кнопку , появится меню с командами выбора типа распечатки.







Рис. 13. Выбор типа распечатки

Мигание текста во 2-ой строке (выделено курсивом) (1) означает возможность выбора других типов распечаток.

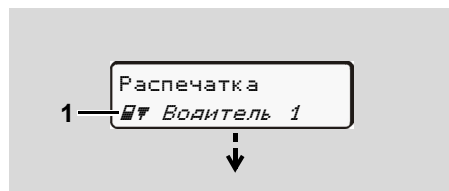

Рис. 14. Варианты распечаток данных

- 2.** С помощью кнопок  /  выберите данные для печати, например, данные об автомобиле (2), нажмите кнопку  для подтверждения.







Рис. 15. Выбор данных для печати в меню «Автомобиль»

В первой строке отображается текущее меню (3), функции этого меню мигают во 2-й строке (4).

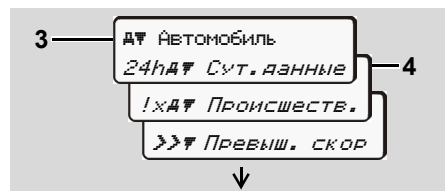
- 3.** С помощью кнопок  /  выберите данные, например, суточные данные (4), нажмите кнопку  для подтверждения выбора.







Рис. 16. Выбор даты для печати суточных данных

- 4.** С помощью кнопок  /  выберите дату для получения распечатки суточных данных (5), нажмите кнопку  для подтверждения выбора.

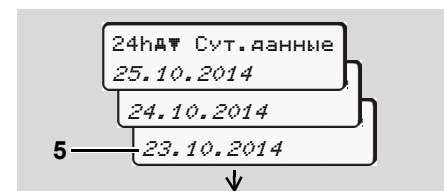
В течение 3 секунд DTCO 3283 сообщит о начале печати. При необходимости, печать можно отменить.

По окончании печати отобразится последний выбранный пункт меню.

2. Использование по назначению

Главное меню тахографа

5. С помощью кнопок / можно выбрать другую распечатку.
6. Для возвращения на предыдущий уровень меню нажмите кнопку .

Блокировка доступа к меню**Пример 1: Распечатка данных из памяти карты не выдается.**

Не смотря на то, что главное меню индицируется, текст во 2-ой строке отсутствует.



Рис. 17. Индикация при запросе данных
При нажатии кнопки появляется сообщение:



Рис. 18. Индикация сообщения «Нет данных»

Пример 2: Доступ к данным заблокирован

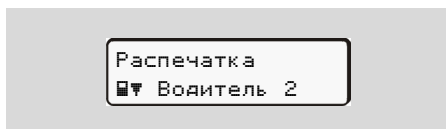
Доступ к сохраненным данным регламентирован правами доступа и реализуется посредством соответствующей тахографической карты. Отсутствие прав доступа к данным отображается следующим образом:



Рис. 19. Вид дисплея в случае отсутствия прав доступа к запрашиваемым данным
Данные отображаются частично либо не отображаются вообще.

Выход из главного меню**Автоматически**

Выход из меню осуществляется автоматически в следующих случаях:

- после ввода или извлечения тахографической карты;

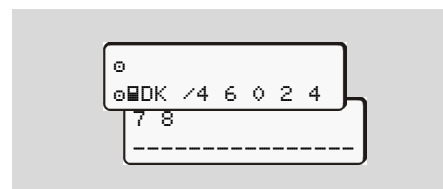
- при начале движения автомобиля.

Вручную

1. Нажимайте и удерживайте кнопку до появления диалогового окна:



Рис. 20. Диалоговое окно при выходе из главного меню

2. Выберите "Да" при помощи кнопок / , подтвердите выбор нажатием кнопки . Для выхода из диалогового окна нажмите кнопку . Появится стандартная индикация.

Обзор структуры меню

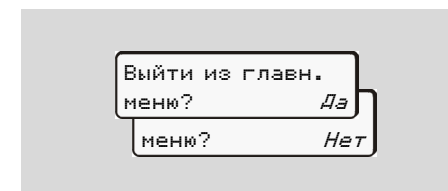

Распечатка, данные первого/второго водителя

Данный пункт меню содержит функции для печати данных, содержащихся на карте водителя, введенной в слот.







Последовательность выбора функций и появления сообщений указана ниже.

 Для тахографов в исполнениях ДОПОГ * : включить зажигание.

Примечание

Алгоритм выбора функций меню одинаков для первого и второго водителей.

Распечатка суточных данных из памяти карты водителя

1.   Водитель 1
2.   Водитель 1
 24h  Сут. данные



3.  24h  Сут. данные
23.10.2014
22.10.2014

Рис. 21. Выбор данных для печати (суточные данные)

Производится печать данных о деятельности водителя за определенный день.

Распечатка происшествий из памяти карты водителя







1.   Водитель 1
2.   Водитель 1
 !x  Происшеств.

Рис. 22. Выбор данных для печати (происшествия)

Производится печать данных о сохраненных и текущих происшествиях и сбоях.

Распечатка режимов из памяти карты водителя

1.   Водитель 1
2.   Водитель 1
 Режимы
3.   Режимы
23.10.2014
22.10.2014

2

Рис. 23. Выбор данных для печати (режимы водителей)

Производится печать данных о режимах водителя за 7 календарных дней, начиная с выбранной даты.

Распечатка, автомобиль

Данный пункт меню содержит функции для печати данных, содержащихся в памяти тахографа.

Последовательность выбора функций и появления сообщений указана ниже.

Для тахографов в исполнениях ДОПОГ*: включить зажигание.

2 Распечатка суточных данных из памяти тахографа

1. Распечатка
АА Автомобиль
2. АА Автомобиль
24hАА Сут. данные
3. 24hАА Сут. данные
25.10.2014
24.10.2014

Рис. 24. Выбор данных для печати (суточные данные)

Производится печать данных о режимах в хронологической последовательности отдельно для первого и второго водителей.

Распечатка происшествий из памяти тахографа

1. Распечатка
АА Автомобиль
2. АА Автомобиль
!хАА Происшеств.

Рис. 25. Выбор данных для печати (происшествия)

Производится печать данных о сохраненных и текущих происшествиях и сбоях.

Распечатка данных о превышении скорости

1. Распечатка
АА Автомобиль
2. АА Автомобиль
>>АА Превыш. скор

Рис. 26. Выбор данных для печати (превышение скорости)

Производится печать данных о превышениях установленного в памяти тахографа ограничения по значению скорости.

Распечатка технических данных

1. Распечатка
АА Автомобиль
2. АА Автомобиль
Тех Техн. данные

Рис. 27. Выбор данных для печати (технические данные)

Производится печать идентификационных данных автомобиля, СКЗИ и калибровок.

Распечатка v-графика



Рис. 28. Выбор данных для печати (v-график)
Производится печать графика скоростного режима, начиная с выбранной даты.

Распечатка статуса D1/D2 *

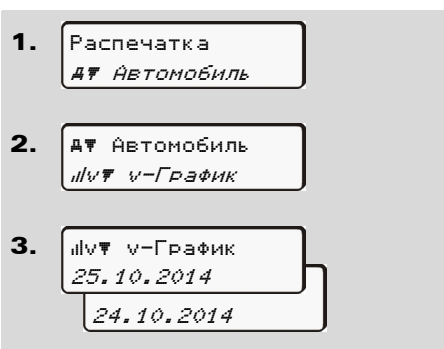

Рис. 29. Выбор данных для печати (статус D1/D2)

Производится печать данных о значении сигнала на входах D1/D2 за 7 календарных дней, начиная с выбранной даты.

Распечатка профилей скорости *

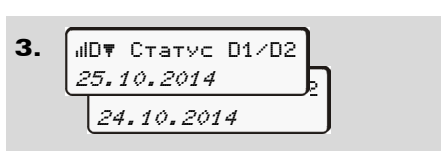
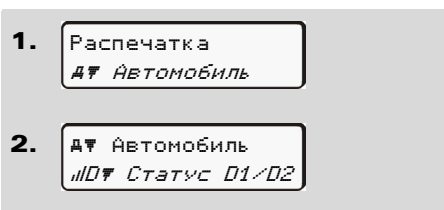

Рис. 30. Выбор данных для печати (профили скорости)

Производится печать профилей скорости движения автомобиля.

Распечатка профилей частоты вращения *

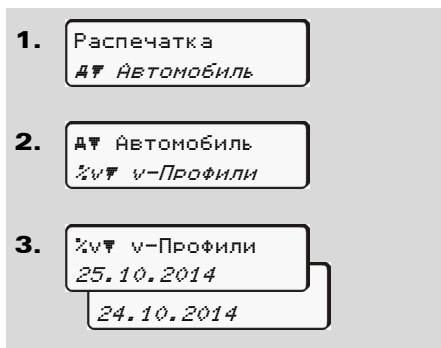

Рис. 31. Выбор данных для печати (профили частоты вращения)

Производится печать профилей частоты вращения двигателя.

Ввод, данные первого/второго водителя

Ввод страны пребывания можно осуществить посредством выбора соответствующего пункта меню в любой момент времени.

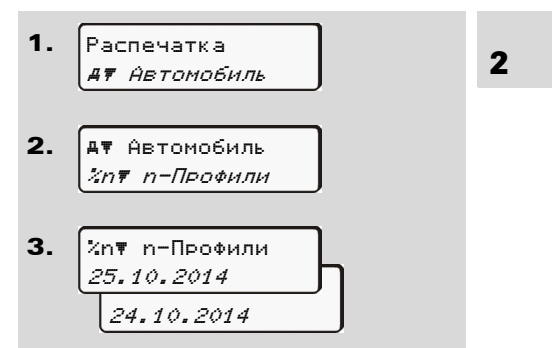
2

**ВНИМАНИЕ**

В соответствии с законодательством, ввод стран пребывания первого и второго водителей на начало и конец смен производится отдельно для каждого члена экипажа.

Примечание

Алгоритм выбора функций меню одинаков для всех водителей.

Ввод страны на начало смены

Последовательность выбора функций и появления сообщений указана ниже.

1. Ввод
↘ Водитель 1
2. ↘ Водитель 1
*↘ Начало страны
3. *↘ Начало страны
28.10 11:30 :RUS
28.10 11:30 :RUS

Рис. 32. Ввод страны на начало смены

Ввод страны при окончании смены

Последовательность выбора функций и появления сообщений указана ниже.

1. Ввод
↘ Водитель 1
2. ↘ Водитель 1
*↘ Конец страны
3. *↘ Конец страны
29.10 11:30 :RUS
29.10 11:30 :RUS

Рис. 33. Ввод страны при окончании смены

Ввод, автомобиль

Функции этого меню позволяют производить ввод следующих данных:

Переезд на пароме / поезде

При нахождении автомобиля на пароме или поезде необходимо выбрать соответствующий режим.

Последовательность выбора функций и появления сообщений указана ниже.

1. Ввод
↘ Автомобиль
2. ↘ Автомобиль
&↘ Паром/Поезд

Рис. 34. Ввод режима «Переезд на пароме/поезде»

Как только автомобиль приходит в движение, данный режим автоматически отключается.

Установка местного времени

Предварительно ознакомьтесь с понятиями "универсальное время UTC" и "поправка на местное время".

Последовательность выбора функций и появления сообщений указана ниже.

1. Ввод
↘ Автомобиль

2. Использование по назначению

Главное меню тахографа



Рис. 35. Установка местного времени

При поправке текущего показания времени на показание местного времени значения переключаются с интервалом 30 минут.

ВНИМАНИЕ
Соблюдайте требования законодательства относительно переходов на летнее и зимнее время!

Корректировка показания универсального времени

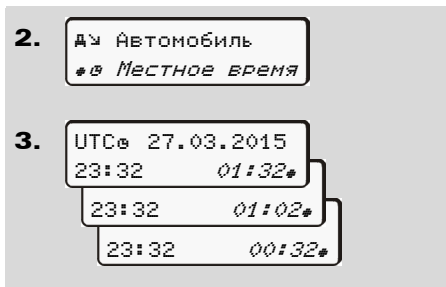
Корректировать показание универсального времени самостоятельно можно на ± 1 минуту в неделю. Изменение показания

универсального времени более чем на ± 1 минуту возможно только в уполномоченной мастерской.

Последовательность выбора функций и появления сообщений указана ниже.



Рис. 36. Корректировка показания универсального времени на 1 минуту

ВНИМАНИЕ
В случае если погрешность показания универсального времени превышает 20 минут, обратитесь в уполномоченную мастерскую!

Данная функция меню недоступна в следующих случаях:

в течение предыдущих 7 дней корректировка показания универсального времени уже была произведена

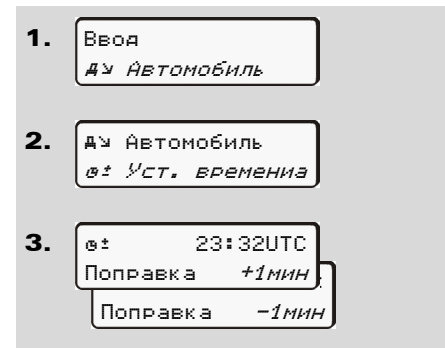
или

корректировка показания универсального времени производится за 1 минуту до или после полуночи.

На несколько секунд на дисплее появляется сообщение:

Уст. времени невозможна!

Рис. 37. Сообщение «Установка времени невозможна!»

Просмотр данных, хранящихся на карте водителя

2

DTCO 3283 позволяет просмотреть данные, хранящиеся на карте водителя, на дисплее.

☞ Для тахографов в исполнениях ДОПОГ *: включить зажигание.

Форма сообщения

На дисплее данные отображаются в том же виде, в котором они выводятся на распечатке. При этом одна строка данных на распечатке разбивается на две при выводе на дисплей.



Рис. 38. Пример отображения данных

Кнопки ▲ / ▼ предназначены для просмотра данных на дисплее. При просмотре более старых данных доступны только последние 20 строк.

Кнопка ⏪ предназначена только для выхода из меню.

Примечание

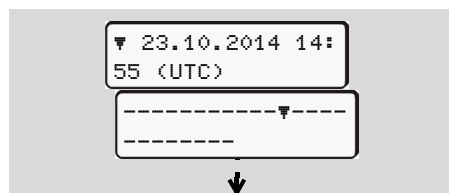
Вызов функций при просмотре данных идентичен вызову функций для получения распечатки.

При последовательном перемещении по меню можно вызвать данные отдельно по первому и второму водителям.



Рис. 39. Выбор данных для вывода на экран

На рисунке представлены вид дисплея при просмотре суточных данных с указанием даты и вид дисплея при просмотре происшествий с карты первого водителя..

Просмотр данных, хранящихся в памяти тахографа

DTCO 3283 позволяет просмотреть данные, хранящиеся в памяти тахографа, на дисплее.

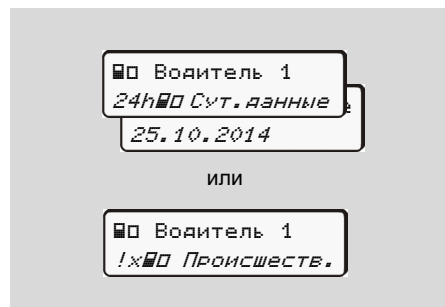
☞ Для тахографов в исполнениях ДОПОГ *: включить зажигание.

Форма сообщения

На дисплее данные отображаются в том же виде, в котором они выводятся на распечатке. При этом одна строка данных на распечатке разбивается на две при выводе на дисплей.





Рис. 40. Пример отображения данных

Кнопки ▲ / ▼ предназначены для просмотра данных на дисплее. При просмотре более старых данных доступны только последние 20 строк.

Кнопка  предназначена только для выхода из меню.

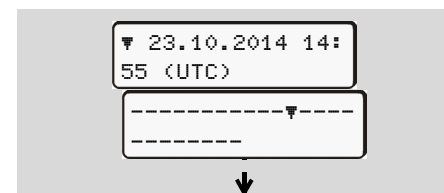
Примечание

Вызов функций при просмотре данных идентичен вызову функций для получения распечатки.

При последовательном перемещении по меню можно вызвать необходимые данные.



Рис. 41. Выбор данных для вывода на экран

Для вывода на экран доступны следующие данные из памяти тахографа:

- Суточные данные о режимах водителей;
- Данные о происшествиях;
- Данные о превышениях установленного в памяти тахографа ограничения по значению скорости допустимого максимума скорости;
- Технические данные и данные калибровок.
- Данные предприятия, в собственности которого находится автомобиль. В случае отсутствия данных по предприятию, появляется "___".

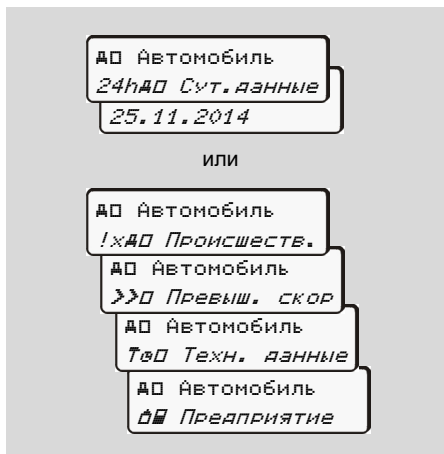

Выбрав функцию "Технические данные", пролистывая, Вы можете считать версию и дату программного обеспечения тахографа.

Например, версия 01.01.20 от 10.11.2015г.

Сообщения тахографа

Появление сообщения

2



Рис. 42. Индикация сообщения

- (1) Комбинация пиктограмм, обозначающих событие
 (2) Текст сообщения
 (3) Код события



Внимание!

Во время рейса возможны появления сообщений на дисплее и автоматический выброс карты водителя.

Не отвлекайтесь на тахограф при управлении автомобилем, уделяйте полное внимание дорожному движению!

DTCO 3283 непрерывно регистрирует данные, относящиеся к водителю и автомобилю, и контролирует функции системы.

Сообщения об ошибках в функционировании какого-либо компонента, устройства или нарушениях выполнения каких-либо операций появляются на дисплее по мере регистрации тахографом таких событий. Они делятся на следующие группы:

- ! = Происшествие
- x = Сбой
- ? = Предупреждение
- ? = Указание по эксплуатации



Если сообщение содержит в себе информацию, связанную с картой водителя, то в комбинации пиктограмм указан номер слота, в котором установлена карта.

Предупреждения

Происшествия, сбой

В случае какого-либо происшествия или сбоя примерно на 30 секунд загорится подсветка дисплея и зазвучит прерывистый звуковой сигнал. На дисплее будут выведены комбинация пиктограмм, текст сообщения и код события, связанные с причиной происшествия/сбоя.

Данное сообщение можно подтвердить с помощью кнопки **OK**.

В соответствии с требованиями законодательства, факты возникновения событий фиксируются в памяти тахографа.

При необходимости можно просмотреть данные по событиям и сбоям, выполнив соответствующую распечатку или с помощью технических средств, позволяющих анализировать данные, хранящиеся в памяти тахографа.

Предупреждения по режимам водителя

Предупреждения по режимам водителя сообщают водителю о возможном либо совершенном нарушении режима труда и отдыха.

Предупреждение сопровождается фоновой подсветкой. При появлении предупреждения можно подтвердить его нажатием кнопки **OK**.

Указания по эксплуатации

Сообщения с указаниями по эксплуатации выводятся на дисплей без фоновой подсветки дисплея на 3 - 30 секунд.

Подтверждение предупреждений

1. Нажмите кнопку **OK** и мигание фоновой подсветки дисплея прекратится.
2. Нажмите кнопку **OK** еще раз и прерывистый звуковой сигнал прекратится.

Примечание

Сообщение с указанием по эксплуатации исчезает после первого нажатия клавиши **OK**.



Если Вы во время движения автомобиля предупреждение не было подтверждено, каждые 10 секунд на дисплее будут попеременно появляться стандартная индикация и предупреждение. При отображении нескольких предупреждений можно подтвердить их поочередно.

**ВНИМАНИЕ**

При неисправностях тахографа водитель обязан отмечать вручную свои режимы занятости за каждую смену на оборотной стороне бумаги, предназначенной для распечаток. Если тахограф частично работоспособен и может выдавать суточную распечатку, то записи водитель выполняет на оборотной стороне суточной распечатки.

2

Обзор предупреждений о происшествиях

2

**ВНИМАНИЕ**

В случае регулярного повторения какого-либо происшествия обратитесь в уполномоченную мастерскую!

Пиктограмма / причина	Значение	Меры
!Ⓜ Нарушение безопасности	<p>Возможны следующие причины:</p> <ul style="list-style-type: none"> – Ошибка карты памяти, криптографическая защита данных тахографом не гарантируется; – Корпус тахографа был вскрыт неавторизованным лицом; 	Подтвердите предупреждение.
!Ⓜ1 Нарушение безопасности	<p>Возможны следующие причины:</p> <ul style="list-style-type: none"> – Слот карты поврежден или неисправен; – Тахограф не распознает карту; – Идентичность данных карты или подлинность карты не подтверждены, либо данные, содержащиеся на карте, недостоверны; 	<p>Подтвердите предупреждение.</p> <p>ВНИМАНИЕ: В случае распознавания угроз безопасности, из-за возникновения которых подлинность данных на карте не гарантируется, тахограф автоматически выбрасывает карту (даже во время движения автомобиля)!</p> <p>Вставьте карту еще раз, при необходимости проверьте ее.</p>

2. Использование по назначению



Сообщения тахографа

Пиктограмма / причина	Значение	Меры
!⚡ Сбой электропитания	Электропитание было нарушено, либо питающее напряжение тахографа/сенсорного датчика было пониженным/повышенным. ВНИМАНИЕ: Данное предупреждение может появиться и при запуске двигателя!	Подтвердите предупреждение.
!🚗 Движение без карты	Движение автомобиля началось при отсутствии карты водителя в слоте, либо в слот введена недействительная карта водителя. Предупреждение появляется также в случаях ввода недопустимой комбинации карт и ввода карты в слот во время движения автомобиля.	Подтвердите предупреждение. Остановите автомобиль, введите действительную карту водителя.
!🗂️1 Ввод карты в движении	Карта водителя была введена в слот после начала движения автомобиля.	Подтвердите предупреждение.
!🕒1 Наложение времени	Показания установленного универсального времени данного тахографа отстают от показаний универсального времени предыдущего тахографа.	Подтвердите предупреждение. Выясните, показания времени какого тахографа некорректны, обратитесь в уполномоченную мастерскую для проверки и настройки тахографа.
!🗂️1 Карта недействительна	Срок действия карты истек или еще не наступил, подлинность карты не подтверждена. Данные введенной в слот карты водителя, ставшей недействительной при смене суток, фиксируется в памяти тахографа, при остановке автомобиля карта выбрасывается.	Подтвердите предупреждение. Проверьте извлеченную карту, введите действительную карту.

2

Сообщения тахографа

2. Использование по назначению

Пиктограмма / причина	Значение	Меры
2 !  Конфликт карт	ВНИМАНИЕ: Запрещается устанавливать недопустимую комбинацию карт! Например, нельзя вводить одновременно карту предприятия и карту инспектора.	Подтвердите предупреждение. Визвлеките указанную карту из слота тахографа.
!  Кarta не закрыта	Карта водителя была извлечена из предыдущего тахографа до завершения процесса записи данных. Возможно, что данные по действиям водителя не были сохранены.	Подтвердите предупреждение.
>> Превышение скорости	Превышение установленного максимально допустимого значения скорости длилось более 60 секунд.	Подтвердите предупреждение. Сбавьте скорость автомобиля.

Обзор сообщений о сбоях

**ВНИМАНИЕ**

В случае регулярного повторения какого-либо происшествия обратитесь в уполномоченную мастерскую!

2

Пиктограмма / причина	Значение	Меры
✘ SKZI неисправно	СКЗИ неисправно или установлено некорректно;	Обратитесь в уполномоченную мастерскую.
✘ Сбой устройств	Серьезный сбой в работе тахографа. Возможны следующие причины: <ul style="list-style-type: none"> – Непредвиденная ошибка программы или ошибка обработки данных; – Кнопки заблокированы или нажаты одновременно некоторое время; – Ошибка взаимодействия с внешними устройствами; – Ошибка взаимодействия с дисплеем; – Сбой на выходе импульса; 	Подтвердите сообщение. Проверьте функционирование кнопок. Проверьте соединительные кабели или функционирование внешних устройств. Проверьте соединительные кабели или функционирование дисплея. Проверьте соединительные кабели или функционирование внешнего управляющего устройства.

Сообщения тахографа

2. Использование по назначению

2

Пиктограмма / причина	Значение	Меры
✕A1 Сбой устройстве	Сбой функционирования устройства картоприемника. Например, нарушение функционирования механизма блокировки карты.	Извлеките карту и введите ее повторно.
✕A Сбой часов	Сбой функционирования внутренних часов тахографа, показания универсального времени некорректны. Во избежание несовместимости данных карты водителя / предприятия не принимаются.	Подтвердите сообщение.
✕T Сбой принтера	Питающее напряжение принтера или температура печатающей головки не соответствует допустимому рабочему диапазону значений.	Подтвердите сообщение. Повторите операцию. При превышении температурных ограничений дождитесь остывания печатной головки, затем попробуйте включить/выключить зажигание.
✕T Сбой скачивания	Сбой скачивания данных на внешнее устройство.	Подтвердите сообщение. Повторите операцию загрузки данных. Проверьте соединительные кабели, функционирование внешнего устройства.
✕M1 Сбой карты ✕M2 Сбой карты	Во время считывания данных с карты/записи данных на карту произошел сбой взаимодействия с картой, например, из-за загрязненных контактов. Возможно данные не были полностью записаны на карту.	Подтвердите сообщение. Очистите контакты карты, введите ее повторно.

Предупреждения по режимам водителя

Пиктограмма / причина	Значение	Меры
 Перерыв!	Время непрерывного вождения составляет 2 ч 00 мин. Предварительное предупреждение появляется через 1 ч 45 мин непрерывного вождения	Подтвердите предупреждение. Сделайте перерыв в ближайшее время.
 Перерыв!	Время непрерывного вождения составляет 4 ч 00 мин. Предварительное предупреждение появляется через 3 ч 45 мин непрерывного вождения.	Подтвердите предупреждение. Сделайте перерыв в ближайшее время.
 Перерыв!	Накопленное время вождения за две недели превышает 90 ч 00 мин. Предварительное предупреждение появляется, когда накопленное время вождения составляет 89 ч 45 мин..	Подтвердите предупреждение. Время вождения автомобиля за две недели достигло максимально допустимого значения. Сделайте перерыв в ближайшее время.

2

 **ВНИМАНИЕ:** DTSC 3283 регистрирует, сохраняет и рассчитывает время вождения на основании законодательных требований. Тахограф заблаговременно предупреждает водителя о превышении времени вождения.

 Предупреждения тахографа носят исключительно информативный характер, не обладают юридическим статусом.

Сообщения тахографа

2. Использование по назначению





Обзор указаний по эксплуатации

2

Пиктограмма / причина	Значение	Меры
Ошибка срока действия СКЗИ	СКЗИ не активировано либо срок его действия истек.	Обратитесь в уполномоченную мастерскую.
Ошибка ПО СКЗИ	Версия программного обеспечения СКЗИ несовместима с тахографом.	Обратитесь в уполномоченную мастерскую.
Пожалуйста введите	Во время процедуры "ручного ввода данных" ввод.	Нажмите кнопку и продолжите ввод данных.
Распечатка не возможна	Печать данных невозможна. Возможны следующие причины: <ul style="list-style-type: none"> – зажигание выключено (исполнение ДОПОГ *); – температура печатной головки принтера слишком высокая; – принтер выполняет другую операцию, например, производится распечатка; – пониженное/повышенное питающее напряжение; 	Устраните причину, по которой печать данных невозможна. Запустите печать.
Распечатка отложена	Выполнение распечатки прервано или задерживается, так как температура печатной головки принтера слишком высокая.	Включите зажигание и повторно вызовите необходимую индикацию. Как только печатная головка принтера остынет, печать будет продолжена автоматически.

2. Использование по назначению

Сообщения тахографа





Пиктограмма / причина	Значение	Меры
 Принтер открыт	При получении запроса на печать или выполнении распечатки тахограф определяет, что лоток принтера открыт. Запрос на печать отклоняется и/или выполнение печати прерывается.	Закройте лоток принтера. Перезапустите печать.
	Данное сообщение появляется и в случае попытки извлечения карты из слота-2 при открытом лотке принтера.	Закройте лоток принтера. Запросите карту повторно.
 Нет бумаги	В принтере отсутствует бумага для печати. Запрос на печать отклоняется и/или выполнение печати прерывается.	При установке нового рулона бумаги в течение часа после появления сообщения распечатка производится автоматически.
 Возврат карт не возможен	Извлечение карты невозможно. Возможны следующие причины: <ul style="list-style-type: none"> – происходит считывание или загрузка данных; – тахограф ожидает окончания минутного интервала для осуществления записи данных на карту; – происходит смена суток по универсальному времени; – автомобиль находится в движении; – зажигание выключено (исполнение ДОПОГ *). 	Дождитесь завершения выполнения DTСO 3283 текущей операции или устраните причину: остановите автомобиль или включите зажигание. Запросите карту повторно.
 Запись не совместима	Несоответствие данных, хранящихся в памяти тахографа, с данными, уже записанными на карту водителя, по времени их регистрации.	Данное сообщение может появляться до тех пор, пока ошибочные данные не будут перезаписаны. При постоянном появлении сообщения проверьте карту.

2

Сообщения тахографа











2. Использование по назначению

2

Пиктограмма / причина	Значение	Меры
 Карта неисправна	Тахограф определил несоответствие карты требованиям законодательства. Карта не принимается и возвращается водителю.	Очистите контакты карты, введите ее повторно. При повторном появлении сообщения проверьте подлинность и исправность карты.
 Неправильная карта	Введенная карта не является тахографической. Карта не принимается и возвращается водителю.	Введите действительную карту.
 Сбой устройстве	Сбой механизма картоприемника.	Извлеките карту и введите ее повторно.
 Сбой устройстве	– Сбой на линиях подключения к внешним устройствам;	Проверьте исправность соединительных кабелей и функционирование внешнего устройства управления.
	– Сбой в работе внутренних часов тахографа или других внутренних компонентов.	Обратитесь в уполномоченную мастерскую для диагностики и ремонта тахографа.
	Карта не принимается и возвращается водителю.	

2. Использование по назначению

Сообщения тахографа

Пиктограмма / причина	Значение	Меры
 Нет данных!	У тахографа отсутствует доступ к данным, хранящимся на карте водителя, ввиду следующих причин: <ul style="list-style-type: none"> – карта водителя не введена в слот; – введена карта предприятия. 	Данные сообщения автоматически гаснут по истечении 3-х секунд.
 Уст. времени невозможна!	Данная функция меню недоступна. Возможные причины: <ul style="list-style-type: none"> – показание универсального времени уже было скорректировано в течение последних 7 дней; – корректировка показания универсального времени производится за 1 минуту до или после полуночи. 	
 Распечатка началась ...	Сообщение о запуске печати данных.	Данные сообщения автоматически гаснут по истечении 3-х секунд.
 Ввод сохранён	Сообщение о сохранении тахографом введенных данных.	
 Индикация невозможна!	Индикация данных невозможна во время выполнения распечатки.	
 Пожалуйста подождите!	Запись данных на карту еще не окончена.	
  1 Срок действ. карты 15	Окончание срока действия карты. По умолчанию данное сообщение появляется за 15 дней до истечения срока действия карты. Цифра указывает количество оставшихся дней до окончания срока.	
  5 Срок действ. калибровки 18	Сообщение о необходимости проведения калибровки. Цифра указывает количество оставшихся дней до окончания срока действующей калибровки	

2

Обзор пиктограмм

2. Использование по назначению

Обзор пиктограмм

2

Режимы эксплуатации

☰	Предприятие
☒	Контроль
⊖	Эксплуатация
⊕	Калибровка
⊞	Начальное состояние

Сотрудники

☰	Предприятие
☒	Инспектор
⊖	Водитель
⊕	Мастерская / проверочный пункт
⊞	Производитель

Режимы деятельности

☑	Готовность
⊖	Время вождения
⊞	Время перерывов и отдыха
⊛	Прочее рабочее время
⊞	Положенный перерыв
?	Не известен

Устройства / функции

1	Слот-1; первый водитель
2	Слот-2; второй водитель
☑	Тахографические карты
—	Карта установлена;
—	Есть доступ к данным
⌚	Часы
☒	Принтер / распечатка
↵	Ввод
□	Индикация
⚡	Загрузка данных на внешнее устройство
⌬	Передача данных
⌬	Сенсорный датчик
⌬	Автомобиль / бортовое устройство / DTCO 3283
⊖	Размер шин
⊕	Питающее напряжение
⊞	СКЗИ не работает
⊞	СКЗИ-ГНСС не работает
↓	Сигнал ГНСС отсутствует

Разное

!	Происшествие
×	Сбой
⚡	Указание по эксплуатации / предупреждение по режимам водителя
⌞	Начало смены
+	Местоположение
☒	Безопасность
➤	Скорость
⌚	Время
Σ	Итого / сумма
⌞	Конец смены
⌞	Ручной ввод режима водителя

Особые условия

OUT	Контрольное устройство не требуется
⚡	Переезд на пароме / поезде

2. Использование по назначению

Обзор пиктограмм

Периоды времени

24h	Ежедневно
	Две недели
+	От или до

Комбинации пиктограмм

Разное

□*	Место контроля
⊕→	Время начала
→⊕	Время окончания
OUT+	Начало режима OUT, контрольное устройство не требуется
+OUT	Окончание режима OUT
* *	Местоположение в начале рабочего дня (начало смены)
* *	Местоположение в конце рабочего дня (конец смены)
д+	С автомобиля
□	Распечатка данных с карты водителя
д	Распечатка данных, хранящихся в памяти DTCS 3283
д	Ввод данных в DTCS 3283

□	Индикация данных с карты водителя
д	Индикация данных, хранящихся в памяти DTCS 3283
*⊕	Местное время
⊕±	Установка времени

Карты

⊕	Карта водителя
⊕	Карта предприятия
□	Карта инспектора
Т	Карта мастерской
□---	Нет карты

Вождение

⊕⊕	Экипаж
⊕	Суммарное время вождения за две недели

Распечатки

24h□	Суточные данные, хранящиеся на карте водителя
!⊕□	Данные о происшествиях и сбоях, хранящиеся на карте водителя

24hд	Суточные данные, хранящиеся в памяти DTCS 3283
!⊕д	Данные о происшествиях и сбоях, хранящиеся в памяти DTCS 3283
>>	Данные о превышениях скорости
Т⊕	Технические данные
□	Режимы водителя
	v-График
□	Статус D1/D2 *
%v	Профили скорости *
%n	Профили частоты вращения *

Индикации

24h□	Суточные данные, хранящиеся на карте водителя
!⊕□	Данные о происшествиях и сбоях, хранящиеся на карте водителя
24hд	Суточные данные, хранящиеся в памяти DTCS 3283
!⊕д	Данные о происшествиях и сбоях, хранящиеся в памяти DTCS 3283
>>	Превышения скорости
Т⊕	Технические данные
⊕	Данные о предприятии

2

Обзор пиктограмм

2. Использование по назначению

2

Происшествия	
! □	Ввод недействительной карты
! ⌚	Наложение времени
! □ ⌚	Ввод карты водителя во время движения автомобиля
>>	Превышение скорости
! Ⓛ	Ошибка взаимодействия с сенсорным датчиком
! ⌚	Установка показаний времени (в мастерской)
! □ □	Конфликт карт
! ⌚ □	Рейс без действительной карты водителя
! □ Ⓛ	Последний сеанс работы с картой был завершен некорректно
! ⚡	Сбой электропитания
! ⚠	Нарушение безопасности
> Ⓛ	Контроль превышения скорости

Сбои	
× □	Неисправность карты
× □	Сбой индикации
× ⚡	Сбой принтера
× Ⓛ	Внутренний сбой DTCO 3283
× ⚡	Сбой скачивания

× □	Ошибка СКЗИ
-----	-------------

Предупреждения по режимам водителя	
⌚ ⌚	Перерыв! 01 ч 45 мин (предварительно)
⌚ ⌚	Перерыв! 02 ч 00 мин
⌚ ⌚	Перерыв! 03 ч 45 мин (предварительно)
⌚ ⌚	Перерыв! 04 ч 00 мин
⌚ ⌚	Перерыв! 89 ч 45 мин (предварительно)
⌚ ⌚	Перерыв! 90 ч 00 мин

Процесс ручного ввода данных	
Ⓛ / × / Ⓛ / □	Ввод режимов водителя
?	Режим "Неизвестно"
Ⓛ Ⓛ ?	Ввод данных о местоположении в конце смены
Ⓛ Ⓛ ?	Ввод данных о местоположении в начале смены

Указания по эксплуатации	
⌚ □	Ошибка аутентификации
⌚	Нет доступа к меню
⌚ Ⓛ	Выполните ввод
⌚ ⚡	Печать невозможна
⌚ ⚡	Принтер открыт
⌚ ⚡ □	Нет бумаги
⌚ ⚡ Ⓛ	Печать остановлена
⌚ □	Карта неисправна
⌚ □	Недействительная карта
⌚ □	Извлечь карту невозможно
⌚ □ Ⓛ	Ожидайте завершения операции
⌚ □ ?	Данные несовместимы
⌚ Ⓛ	Сбой устройств
Ⓛ Ⓛ 1	Срок действия истекает через дней
Ⓛ Ⓛ Ⓛ	Срок калибровки истекает через дней
⌚ □	Ошибка срока действия или ПО СКЗИ

Порядок использования принтера тахографа

Заправка бумаги в принтер

- ВНИМАНИЕ**
Используйте только оригинальную печатную бумагу VDO, на которой имеются следующие обозначения:
- (а) тип тахографа (DTCO) с отметкой об одобрении автопроизводителя;
 - (б) знак допуска продукции на рынок.



Рис. 43. Индикация при отсутствии бумаги в лотке принтера

1. Нажмите кнопку разблокировки, чтобы открыть принтер.

ПРЕДОСТЕРЕЖЕНИЕ
При выполнении большого объема печати термическая печатная головка принтера может сильно нагреваться! Будьте осторожны при заправке бумаги в принтер или дождитесь остывания печатной головки.



Рис. 44. Заправка бумаги в принтер

2. Вложите бумагу в принтер как показано на рисунке.

ВНИМАНИЕ

Следите за тем, чтобы бумага не застревала в принтере, а начало ленты выступало за край принтера (1).

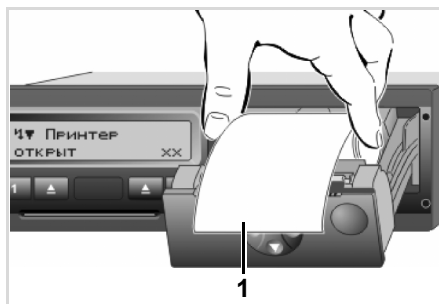
3. Закройте принтер, нажимая на центр передней стенки. Устройство начнет автоматически подавать бумагу.

ПРЕДОСТЕРЕЖЕНИЕ

Следите за тем, чтобы принтер был закрыт. Неосторожное обращение с открытым принтером может стать причиной травмы!

4. Принтер готов к работе. Запустите печать данных при отсутствии ранее прерванных процессов печати. В ином случае прерванная печать будет продолжена автоматически.

Порядок использования принтера тахографа

2. Использование по назначению

Распечатка данных

ВНИМАНИЕ

2

Печать возможна только при соблюдении следующих условий:

- автомобиль остановлен, включено зажигание (для исполнений ДОПОГ *);
- вложена бумага для печати, принтер закрыт;
- отсутствуют сбои, препятствующие процессу печати.





Рис. 45. Выбор данных для печати

1. После получения запроса на извлечение карты водителя система автоматически потребует произвести распечатку суточных данных (1) либо можно самостоятельно запустить печать с помощью меню(2).

2. Нажмите кнопку  для подтверждения индикации. Начнется процесс печати.
3. Дождитесь окончания печати.

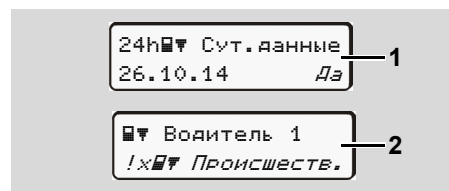



Рис. 46. Выполнение печати данных

4. По окончании печати отделите распечатку от бумажной ленты по отрывному канту, потянув ее вверх или вниз.
5. Храните распечатку в недоступном для света и солнечных лучей месте. Избегайте загрязнения распечатки.

Отмена печати

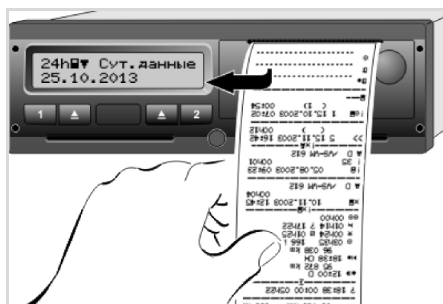
1. Для отмены выполняемой печати нажмите . Появится окно:







Рис. 47. Диалоговое окно «Отмена печати»

2. Выберите необходимую функцию с помощью кнопок  / , подтвердите, нажав . Печать будет продолжена или отменена.

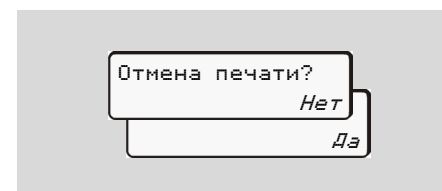
Особенности печати

- Если начало смены произошло до 00:00 по универсальному времени, то после получения запроса на извлечение карты DTCO 3283 автоматически выдает распечатки суточных данных за предыдущий и текущий дни.

2. Использование по назначению

Порядок использования принтера тахографа

- Если бумага в принтере заканчивается, на оборотной стороне распечатки появляется цветная маркировка(1).
- Если бумага в принтере закончилась, появляется сообщение:



Рис. 48. Сообщение об отсутствии бумаги в принтере

- Если в течение часа после появления сообщения об отсутствии бумаги устанавливается новый рулон бумаги, печать автоматически продолжается.
- Сообщение о продолжении прерванного процесса печати выдается в первых двух строках распечатки, выполняемой после установки нового рулона бумаги (3).



Рис. 49. Вид распечатки при возобновлении печати

- (1) Цветная маркировка (на оборотной стороне распечатки);
- (2) Конец распечатки, выполнение которой было прервано;
- (3) Продолжение распечатки, выполнение которой было прервано
строка 1: время начала выполнения распечатки,
строка 2: счетчик последующих распечаток.

ВНИМАНИЕ

Возможен повтор отдельных строк распечатки, выполнение которой было прервано, на последующей распечатке.

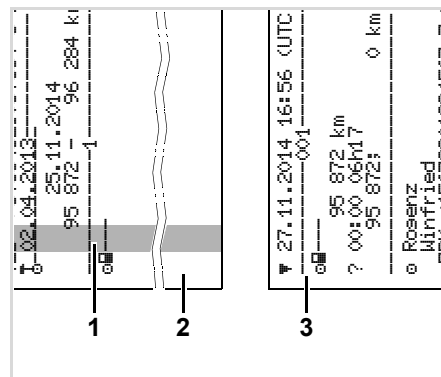
Устранение зажима бумаги

Зажим бумаги в принтере возможен в том случае, если распечатка была неаккуратно отделена от рулона бумаги и остатки бумаги препятствуют подаче следующей распечатки.

2

В случае зажима бумаги выполните следующее:

1. Откройте принтер;
2. Отделите смятую бумагу, удалите остатки бумаги из принтера;
3. Установите рулон бумаги и закройте принтер.



ВНИМАНИЕ
Принимайте во внимание предупреждения тахографа!

Порядок использования тахографа в режиме «Предприятие»

Ввод карты предприятия в тахограф

2



Рис. 50. Ввод карты предприятия в тахограф



1. Включите зажигание.
(для исполнений ДОПОГ *);
2. Вставьте карту предприятия (чипом вверх и стрелкой вперед) в любой из слотов.

☞ При вводе карты предприятия автоматически определяет язык меню и сообщений тахографа. С помощью функций меню можно выбрать другой язык.

Шаг / индикация меню	Пояснение / значение
3. welcome 12:50* 10:50UTC	Текст приветствия: в течение 3 секунд появляются показания установленного местного времени "12:50*" и универсального времени "10:50UTC".
4. PIN entry digits? 4	Выберите количество символов (от 4 до 8) с помощью кнопок ▲ или ▼, подтвердите нажатием кнопки OK.
5. enter PIN 0*** enter PIN *1**	Ввод PIN-кода: "0" вводимый символ мигает, выберите первый символ с помощью кнопок ▲ / ▼, подтвердите нажатием кнопки OK. "1" все последующие символы также выберите с помощью кнопок ▲ / ▼, подтвердите нажатием кнопки OK ..
Изменение неверно введенных символов: – нажмите кнопку ← для возвращения к предыдущему символу, – с помощью кнопок ▲ / ▼ выберите необходимый символ для замены неверно введенного, – подтвердите выбор нажатием кнопки OK.	

2. Использование по назначению

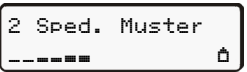
Порядок использования тахографа в режиме «Предприятие»

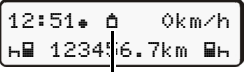
Шаг / индикация меню	Пояснение / значение
6. 	<p>На дисплее появляется наименование предприятия. Бегущая полоска индицирует считывание данных с карты предприятия.</p> <p>При необходимости введите государственный номерной знак автомобиля.</p> <p>Выберите "Да" и подтвердите выбор нажатием кнопки OK.</p>
7. 	<p>При вводе карты предприятия в тахограф в первый раз происходит автоматическая регистрация данных в его памяти.</p> <p>С этого момента данные привязаны к предприятию, которому принадлежит карта. Таким образом обеспечивается защита данных предприятия.</p>
8.  <p style="text-align: center;">1</p>	<p>По окончании считывания данных появляется стандартная индикация.</p> <p>Тахограф находится в режиме "Предприятие", символ "♣" (1).</p>

2

Порядок использования тахографа в режиме «Предприятие»

2. Использование по назначению

Загрузка данных, хранящихся в памяти тахографа

2



ВНИМАНИЕ

Соблюдайте указания по транспортировке и обращению с опасными грузами во взрывоопасной среде.

При погрузке и разгрузке опасных грузов:

- крышка интерфейсного разъема (1) должна быть закрыта;
- не должна выполняться загрузка данных.



Рис. 51. Подключение к тахографу через интерфейсный разъем

1. Откройте крышку интерфейсного разъема (1);
 2. Подключите ноутбук (4) к тахографу через интерфейсный разъем для загрузки данных(2);
 3. Запустите программное обеспечение для загрузки данных из памяти тахографа на ноутбук, или
 4. Вставьте ключ для загрузки данных (3) в интерфейсный разъем.
- Обмен данными между DTСO 3283 и устройством, оснащенным Bluetooth-приемником, осуществляется при помощи устройства SmartLink (5).

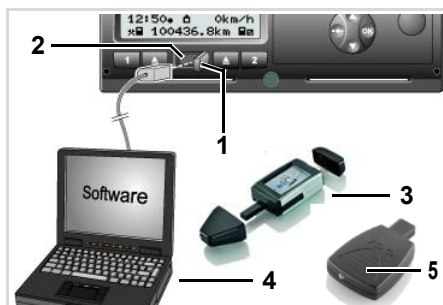

Во время загрузки данных с тахографа на внешний носитель должно быть обеспечено надежное его подключение к интерфейсному разъему устройства. Для исполнений ДОПОГ* зажигание должно быть включено.

5. По окончании загрузки данных закройте крышку интерфейсного разъема (1).

Идентификация данных

До начала загрузки данных DTСO 3283 присваивает загружаемым данным цифровую подпись (идентификацию). Таким образом обеспечивается достоверность загружаемых данных.

Удаленная загрузка *

Данные могут быть загружены и при помощи удаленного доступа после проверки подлинности карты предприятия.



Производитель рекомендует применять для загрузки данных проверенное оборудование, позволяющее проводить проверку цифровой подписи загружаемых файлов. Например, комплект DLK Pro TIS Compact RUS.



Рис. 52. Индикация процесса загрузки данных

Во время загрузки данных с тахографа на внешний носитель индицируется символ (6).

ВНИМАНИЕ

Карту предприятия можно извлекать из слота только при остановленном автомобиле!

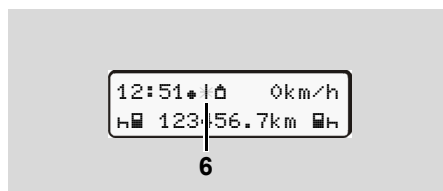



Рис. 53. Запрос на извлечение карты предприятия

1. Включите зажигание.
(для исполнений ДОПОГ *).
2. Нажмите кнопку извлечения карты из слота, в который она введена.

Шаг / индикация меню	Пояснение / значение
3. 	На дисплее появляется наименование предприятия. Бегущая строка индицирует завершение сеанса работы DTCO 3283 с картой предприятия.
4. 	Не отключать привязку данных к владельцу карты Выберите "Нет" и подтвердите выбор нажатием кнопки OK . Отключить привязку данных к владельцу карты Выберите "Да" и подтвердите выбор нажатием кнопки OK . С момента снятия блокировки данные перестают быть привязанными к определенному владельцу
5. 	После извлечения карты предприятия из тахографа на экране появляется стандартное сообщение. DTCO 3283 возвращается в режим «Эксплуатация», символ "e" (1).

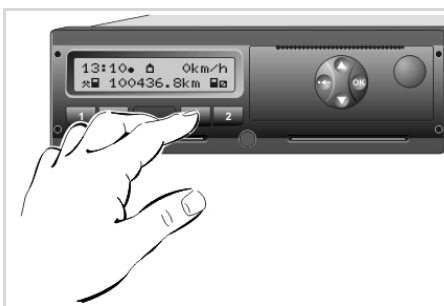
ВНИМАНИЕ: Извлечение карты из слота-2 при открытом принтере невозможно.

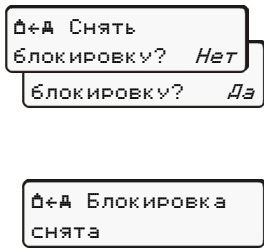
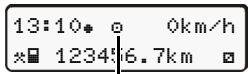
Порядок использования тахографа в режиме "Эксплуатация"

2



ВНИМАНИЕ

В целях безопасности дорожного движения устанавливайте карту водителя только при остановленном автомобиле!

Ввод карты водителя в тахограф во время движения автомобиля регистрируется устройством как происшествие.

Язык команд меню тахографа соответствует языку, указанному на карте водителя. Можно самостоятельно изменить настройки и выбрать предпочтительный язык.

Второй водитель может ввести свою карту в слот-2 после того, как данные с карты первого водителя будут считаны.



Рис. 54. Ввод карты первого водителя в тахограф

1. Включите зажигание.
(для исполнений ДОПОГ *).
2. Водитель, который будет управлять автомобилем, вводит свою карту (чипом вверх и стрелкой вперед) в слот-1.

Порядок ввода данных

- Кнопки ▲ / ▼ предназначены для перемещения по пунктам меню и выбора функций и символов.

- Кнопка OK предназначена для подтверждения выбора.

1. welcome
07:35* 05:35UTC

Рис. 55. Начальный вид дисплея

В течение 3-х секунд после ввода карты водителя в тахограф на дисплее появляются показания установленного местного времени "07:35*" и универсального времени "05:35UTC".

2. PIN entry
disits?4

Рис. 56. Окно выбора количества символов для ввода PIN-кода

Выберите количество символов (от 4 до 8) с помощью кнопок ▲ / ▼, подтвердите нажатием кнопки OK.



Рис. 57. Ввод PIN-кода

Ввод PIN-кода

"0" вводимый символ мигает, выберите первый символ с помощью кнопок "▲" / "▼", подтвердите нажатием кнопки "OK".

"1" все последующие символы также выберите с помощью кнопок "▲" / "▼", подтвердите нажатием кнопки "OK".

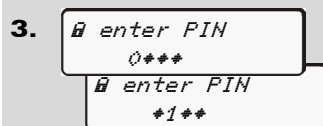
Изменение неверно введенных символов:

- нажмите кнопку "←" для возвращения к предыдущему символу,
- с помощью кнопок "▲" / "▼" выберите необходимый символ для замены неверно введенного,
- подтвердите выбор нажатием кнопки "OK".



Рис. 58. Ошибка ввода PIN-кода

– В случае некорректного ввода PIN-кода подтвердите сообщение нажатием кнопки "OK" и повторно введите код.

– Для отмены ввода PIN-кода нажмите кнопку "▲", карт будет автоматически выдана из слота.

⚠ ВНИМАНИЕ

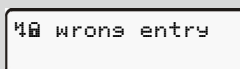
В случае неправильного ввода PIN-кода три раза подряд карта блокируется и автоматически выдается из слота.



Рис. 59. Индикация фамилии водителя

На дисплее появляется фамилия водителя. Бегущая строка индицирует считывание данных с карты водителя.

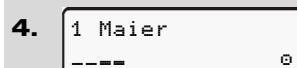

Рис. 60. Индикация данных о последнем извлечении карты водителя

В течение 4-х секунд после индикации фамилии водителя появляются дата и время последнего извлечения карты водителя, соответствующие местному времени (символ "*").

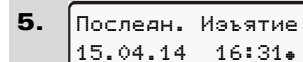

Рис. 61. Диалоговое окно выбора функций ручного ввода

Для отказа от функции ручного ввода данных выберите "Нет".

Для осуществления ручного ввода данных выберите "Да".

Порядок использования тахографа в режиме "Эксплуатация"

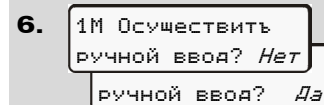
2. Использование по назначению

2

7. М 15.04.14 16:31
н 18.04.14 07:35

Рис. 62. Индикация времени извлечения и ввода карты

"М" = Осуществить ручной ввод;
"н" = Поле ввода данных мигает

В первой строке отображается время последнего извлечения карты, во второй строке - время последнего ввода карты, соответствующие местному времени.

8. М 15.04.14 16:31
□ 16.04.14 07:35
□ 16.04.14 09:35

Рис. 63. Ввод данных

В мигающем поле ввода данных можно ввести возможные переменные данные в следующем порядке:

"Режим – День – Месяц – Год – Час – минуты".

Период времени, в течение которого осуществляется ручной ввод данных, заканчивается моментом времени ввода карты.

62

9. 1М Подтвердить
ручной ввод? Да
ручной ввод? Нет

Рис. 64. Диалоговое окно "Подтверждение ручного ввода"

Для подтверждения ручного ввода выберите "Да".

Для отмены ручного ввода выберите "Нет".

10. *|> Начало страны
#RUS

Рис. 65. Выбор страны на начало смены

Выберите страну и подтвердите выбор.

Отменить ввод страны можно с помощью кнопки .

11. 07:36.0 0km/h
н 123456.7km н

Рис. 66. Стандартный вид дисплея

Появляется стандартная индикация. Пиктограммы, появляющиеся до

стандартной индикации, имеют следующее значение:

"_" Карта водителя находится в слоте.

"■" Можете начинать движение, необходимые данные считаны.

 Во время считывания данных с карты водителя невозможно выполнение следующих функций:

вызов функций меню;
извлечение карты, данные с которой считываются.

При нажатии клавиши вызова меню или кнопки извлечения карты появляется сообщение:

Пожалуйста
подождите!
или
□ Возврат карт
не возможен xx

Рис. 67. Сообщение о невозможности выполнения функций тахографа

Корректировка переменных данных при ручном вводе

Данные, ввод которых был осуществлен вручную, можно корректировать. Для этого нажмите кнопку  (шаг назад) или отрицательно ответьте на запрос "Подтвердить ручной ввод?". Сначала появляется диалоговое окно (4), а затем - первый данных ввода (5).





Рис. 68. Индикация при корректировке переменных данных

Можно вносить изменения.

 Для перехода в следующее поле ввода данных или к следующему блоку данных ввода нажмите и удерживайте кнопку .

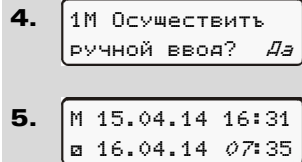
Ввод страны при ручном вводе



Рис. 69. Выбор страны при окончании смены

- В первом поле ввода "H" выберите пиктограмму "#/? Конеч. страны" и подтвердите выбор.
- Выберите страну и подтвердите выбор.

Или:

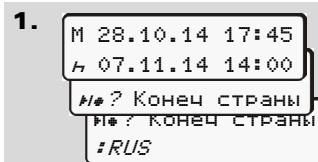

Рис. 70. Выбор страны на начало смены

Выберите пиктограмму "#/? Нач. страны" и подтвердите выбор.

Выберите страну и подтвердите выбор.

2

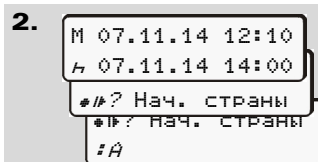
Выбор стран

Сначала появляется название страны, которая была выбрана в последний раз. После нажатия кнопок ▲ / ▼ появляются названия четырех стран, выбранных в последний раз. Обозначение: Двоеточие перед обозначением страны " : B".

Далее страны следуют по списку, составленному в алфавитном порядке, начиная с буквы "А".

с помощью кнопки ▲ A, Z, Y, X, W, ... и т.д.

с помощью кнопки ▼ А, Б, В, Г, Д, ... и т.д.

 Для ускорения процесса выбора, нажмите и удерживаете кнопку ▲ / ▼ (функция автоповтора).

Отмена ввода страны при ручном вводе

Если в течение 30 секунд ручной ввод данных не будет осуществляться, то на дисплее появляется следующая индикация:



Рис. 71. Индикация в случае невыполнения ввода данных

В этом случае, чтобы выполнить ручной ввод данных, необходимо в течение 30 секунд нажать кнопку ОК.

По истечении этого времени или при начале движения автомобиля функция ручного ввода выключается, появляется стандартная индикация. DTCO сохраняет все данные, ввод которых был подтвержден нажатием кнопки ОК.

Ввод режима «Время отдыха»

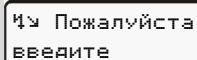
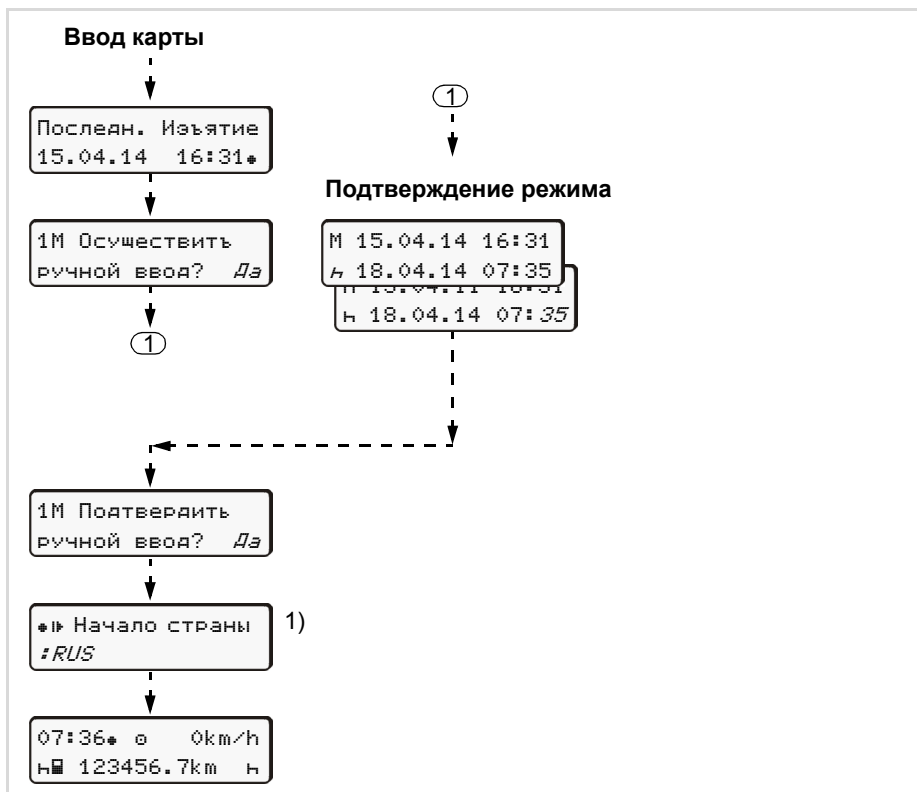

Пример 1:

Изъятие карты (15.04.14) 16:31 Местное время Ввод карты (18.04.14) 07:35 Местное время



Помните: Ввод данных осуществляется по местному времени.

1. Нажмите и удерживайте кнопку **OK**.
2. Автоматический переход на последнее поле ввода (мигают минуты).
3. Подтвердите ввод нажатием кнопки **OK**.

1) Появляется в том случае, если при последнем извлечении карты была введена страна на момент окончания смены.

2

65

Продолжение рабочей смены

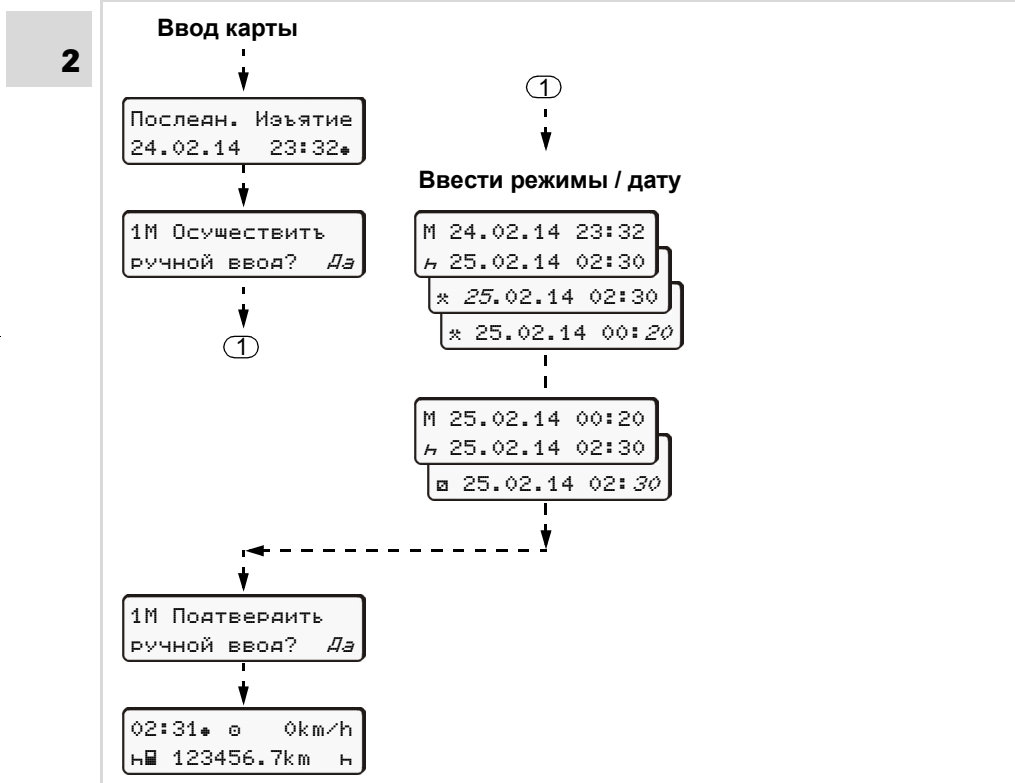

Пример 2:

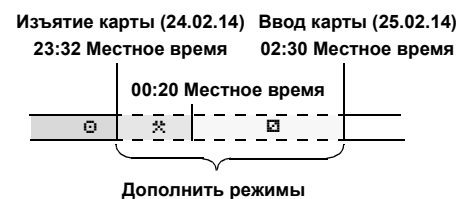

Помните: Ввод данных осуществляется по местному времени.

1. Установите и подтвердите первый режим работы водителя "ж".
2. Установите и подтвердите последовательно день, часы и минуты для выбранного режима.
3. Установите и подтвердите второй режим работы водителя "▣".
4. Нажмите и удерживайте кнопку **OK**, пока мигают минуты.
5. Подтвердите ввод данных нажатием кнопки **OK**.

Продолжение смены и ввод режимов эксплуатации

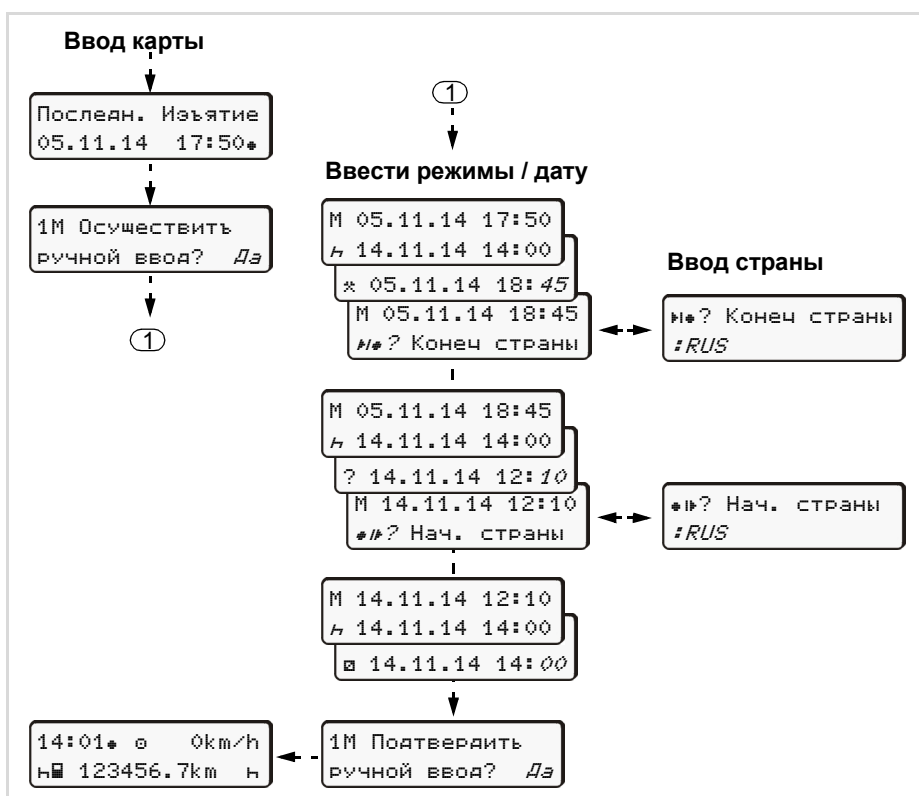

Пример 3:

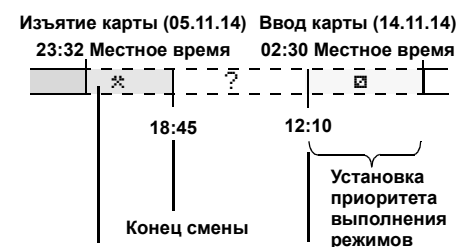

дополнить режим начало смены

Помните: Ввод данных осуществляется по местному времени.

1. Установите и подтвердите первый режим работы водителя "*" с указанием даты и времени.
2. Выберите пиктограмму "Н#? Конеч страны", подтвердите выбор.
3. Выбрать страну и подтвердить выбор.
4. Установите и подтвердите режим "?" = "Неизвестно" с указанием даты и времени.
5. Далее алгоритм действий такой же.

Порядок использования тахографа в режиме "Эксплуатация"

2. Использование по назначению

Обозначение режимов

- ☐ = Режим "Эксплуатация"
 * = Прочее рабочее время
2 ☐ = Режим "Готовность" (время ожидания своей очереди вождения водителя, не управляющего в данный момент автомобилем)
 H = Время перерывов и отдыха

Установка режимов водителем

- ☞ Установка режимов возможна только при остановленном автомобиле!



Рис. 72. Выбор режима

- Для установки режима работы первого водителя нажмите кнопку **1** и удерживайте ее до тех пор, пока на дисплее не появится пиктограмма необходимого режима (H ☐ *) **(1)**.
- Для установки режима работы второго водителя нажмите кнопку **2** и удерживайте ее до тех пор, пока на дисплее не появится пиктограмма необходимого режима (H ☐ *) **(1)**.

Автоматическое переключение режимов

DTCO 3283 производит автоматическое переключение режимов следующим образом:

	Первый водитель	Второй водитель
Движение автомобиля	☐	☐
Остановка автомобиля	*	☐

ВНИМАНИЕ

В конце смены или во время перерыва обязательно устанавливайте режим "Время перерывов и отдыха" на "H". В противном случае DTCO 3283 установит для первого водителя "прочее рабочее время" "*", а для второго - режим "Готовность" "☐"!

2. Использование по назначению

Порядок использования тахографа в режиме "Эксплуатация"

Автоматическое изменение режима после включения/выключения зажигания *

После включения / выключения зажигания DTСO 3283 может автоматически переключаться на определенный режим; например "H".

Пиктограммы режима (1) и /или (2), который автоматически изменяется при включении /выключении зажигания, мигают в течение 5 секунд и отображаются только в стандартном сообщении.



Рис. 73. Мигающие пиктограммы режимов

☞ При необходимости можно изменить установленный режим, соответствующий текущей деятельности водителя.

Примечание

Уполномоченная мастерская по желанию Клиента может запрограммировать режим, который будет автоматически включаться DTСO 3283 после включения/выключения зажигания.

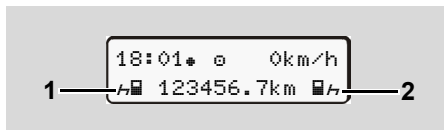
Запись режимов

Согласно законодательству, водитель обязан вести письменный учет режимов в следующих случаях:

- При неисправности DTСO 3283.
- При утере, краже, повреждении или неисправности карты водителя. На оборотной стороне распечатки суточных данных, хранящихся в памяти DTСO 3283, необходимо записать вручную данные об установленных режимах деятельности (2) и идентификационные данные (1). Записи следует выполнять на распечатках, сделанных в начале и в конце смены.

2

Порядок использования тахографа в режиме "Эксплуатация"

2. Использование по назначению

2



Рис. 74. Пример записей на распечатке

Идентификационные данные

- ⊙ ФИО
- ⊙ № Номер карты водителя или водительского удостоверения
- ⊙ №. Регистрационный номер автомобиля
- ⊙ Местоположение в начале смены
- ⊙ Местоположение в конце смены
- ⊙ km Пробег на конец смены
- km+ Пробег на начало смены
- km Пробег за смену
- Dat. Дата
- Sig. Личная подпись

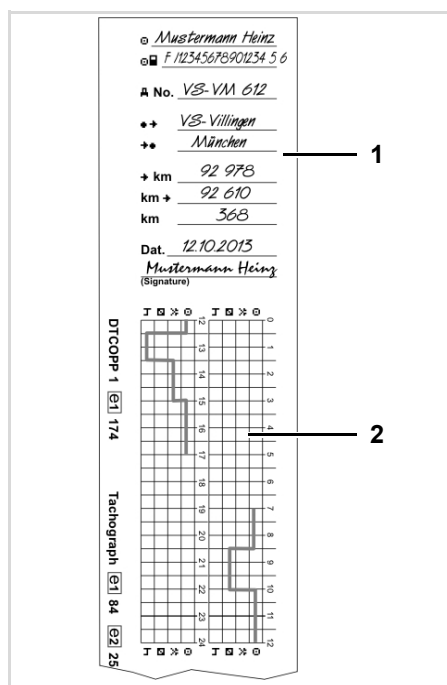

ВНИМАНИЕ

При отсутствии идентификационных данных распечатка не является отчетным документом.

Извлечение карты водителя из тахографа

- ☞ Водитель несет ответственность за сохранность карты. В случае если покидаете автомобиль, уходите на ежедневный или еженедельный отдых или в отпуск, выполняете работы, не связанные с эксплуатацией автомобиля, не оставляйте карту без внимания.



ВНИМАНИЕ

При смене водителя или автомобиля всегда вынимайте карту из слота.



Карту водителя можно извлекать из слота тахографа только при остановленном автомобиле!

2. Использование по назначению

Порядок использования тахографа в режиме "Эксплуатация"





Рис. 75. Запрос на извлечение карты

1. Включите зажигание.
(для исполнения ДОПОГ *.)
2. Установите режим, соответствующий текущей деятельности; например, в конце смены на "н".
3. Нажмите кнопку извлечения карты , соответствующую слоту, в который введена карта.
Последующие действия осуществляются по командам меню.

 Извлечение карты из слота-2 при открытом принтере невозможен!

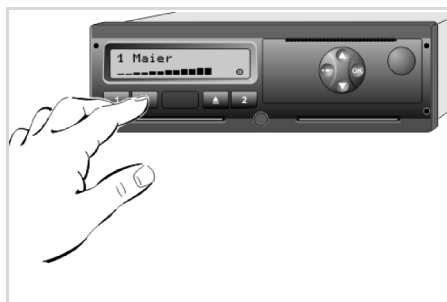

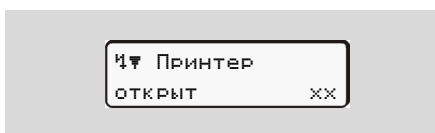



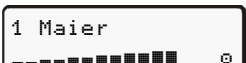
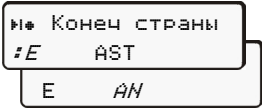

2

Рис. 76. Сообщение при попытке извлечь карту из слота-2 при открытом принтере

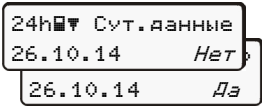
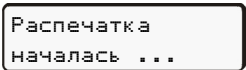
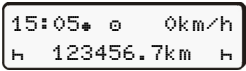
Извлечение карты будет возможно только после того, как принтер будет закрыт.

Команды меню при извлечении карты водителя

Шаг / индикация меню	Пояснение / значение
2 1. 	На дисплее появляется фамилия водителя. Бегущая строка индицирует скачивание данных, хранящихся в памяти DTСO 3283, на карту водителя.
2. 	<ul style="list-style-type: none"> – Выберите страну и подтвердите выбор. – Выбрите регион (при необходимости) и подтвердите выбор. – Отменить ввод страны можно нажатием кнопки .
3. 	<ul style="list-style-type: none"> – Для выполнения распечатки данных выберите "Да" и подтвердите выбор. – Для отмены выполнения распечатки выберите "Нет" и подтвердите выбор.
4. 	В случае подтверждения выполнения распечатки на дисплее появляется сообщение о запуске печати.
5. 	Карта водителя выдается DTСO 3283. На дисплее снова появляется стандартная индикация.

Выбор страны/региона осуществляется при помощи кнопок  / , выбор подтверждается нажатием кнопки .

Смена водителя / автомобиля при эксплуатации тахографа

Рис. 77. Смена карты водителя

Вариант 1:**Смена в составе экипажа: второй водитель сменяет первого**

1. Первый водитель извлекает свою карту из слота-1 и вводит ее в слот-2.
 2. Второй водитель извлекает свою карту из слота-2 и вводит ее в слот-1.
- Таким образом происходит смена управляющего автомобилем первого водителя вторым.
2. Устанавливается нужный режим.

Вариант 2:**Первый водитель или/и второй водитель покидают автомобиль**

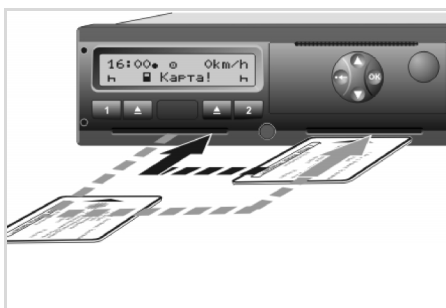
1. Водитель, который покидает автомобиль, извлекает свою карту, при необходимости производя распечатку суточных данных.
2. Сменяющий водитель вводит свою карту водителя в соответствующий для него слот.

Документы, наличие которых у водителя обязательно

Для проверки идентификационных данных инспекторскими органами водитель должен предоставить свое водительское удостоверение, паспорт на транспортное средство, а также распечатать отчет, который потребует инспектор.

2

Примеры распечаток

Распечатка суточных данных,
хранящихся на карте водителя

2

1	▼ 26.11.2014 14:55 (UTC)
2	24h▼
3	□ Schmitt Peter
3a	□ ID /12345678901234 5 6
4	○ Rosenz Winfried
4	□ DK /45678901234567 7 8 04.01.2015
5	▲ ABC12345678901234 D /VS VM 612
5	□ Continental Automotive GmbH 3283.12345678901
6	↑ NFZ-Profi Service & Ve rtrieb
6	↑ TD /87654321087654 3 2 ↑ T 02.04.2014
7	□ ID /12345678901234 5 6
8	□ 11.11.2014 11:11 ▼
8a	? 00:00 06h00
8a	□ 06:00 00h17
8b	▲ D /VS VM 612 95 872 km

8c	* 06:17 00h45
8e	* 07:02 00h39 ○○
8a	○ 07:41 01h19 ○○
8b	95 958 km# 86 km
8c	? 09:00 00h24
8a	2
8b	▲ S /LCR 243
8c	205 002 km
8c	□ 09:24 02h30 ○○
8a	* 11:54 00h39
8a	? 12:33 00h10
8c	1
8d	○ 12:43 02h27
8e	h 15:10 01h12
8a	□ 16:22 00h16
8d	□ 16:38 00h42
8e	16:38 ▲
8a	○ 17:20 00h52
8e	* 18:12 00h24
8a	h 18:36 00h02
8e	205 408 km# 231 km
8a	? 18:38 05h22
11	● 06:00 D
11a	95 872 km
11	h 09:00 D
11a	95 958 km
11	● 09:24 D
11a	205 002 km
11	h 12:33 D
11a	205 177 km
11	● 12:43 D
11a	205 177 km

11d	* 02h27 □ 03h29
12	h 01h14 ? 11h56
12c	○○ 04h28
12	× 0 10.11.2014 12:45
12c	00h04
12c	▲ D /VS VM 612
12c	h 0 05.08.2014 09:23
13	!34 (0) 00h01
13c	▲ D /VS VM 612
13	▲ D /VS VM 612
13c	>> 5 15.11.2014 16:42
13c	○ ID /78765432109876 3 4
13c	□ F /12345678901234 5 6
30	>> 4 15.10.2014 11:10
29	(95) 00h30
29	□ DK /45678901234567 7 8
29	□ F /12345678901234 5 6
21	—НомераФБУ
21	Мастерская: P# 0000
21	Тахограф: 4
21	СКЗН: 1
21	—CIPD—
21	dd.mm.yyyy hh:mm (UTC)
21	Lat(°): sxx.xxxxxxx
21	Lon ('): sxxx.xxxxxxx
21	CIPD S/N
21	□ Friedrichshafen
21	□ Schmitt Peter
21	○ Rosenz Winfried

Возможные сообщения на распечатке суточных данных

8f

```

    12345678901234 5 6
    11.11.2011 11:11
    25.11.2014 310
    -----? !ee ?-----
    ? 00:00 06h00
    * 06:00 00h17
    -----1-----
    
```

8g

```

    A D /VS VM 612
    95 872 km
    * 06:17 00h45
    * 07:02 00h39 ee
    o 07:41
    -----km# km-----
    Σ-----
    * 06:00 D
    95 872 km
    o 00h00 km
    
```

8h

```

    25.11.2014 310
    -----OUT-----
    -----1-----
    A D /VS VM 612
    95 872 km
    h 00:00 07h02
    * 07:02 00h39
    
```

Распечатка происшествий, хранящихся на карте водителя

1 11.11.2014 11:11 (UTC)
2 !x#
3 Schmitt Peter
 12345678901234 5 6
3a Rosenz Winfried
 45678901234567 8
 04.01.2012
4 ABC12345678901234
 D /VS VM 612
12a !+ 04.04.2014 02:14
 06h03
12c A S /LCR 243
 !# 04.11.2014 18:12
 00h01
 A D /VS VM 612
 !# 10.02.2014 08:12
 00h05
 A D /S VD 432
 !+ 12.12.2013 10:15
 00h10
 A D /VS VM 612
 !L 10.05.2014 08:45
 00h01
 A D /VS VM 612

12c 05.08.2014 09:23
 !22 00h01
 A D /VS VM 612
12b 17.04.2014 16:04
 !11 01h02
 A D /VS VM 612
12c x# 10.11.2014 12:45
 00h04
12b A D /VS VM 612
12c x# 11.02.2014 18:02
 00h03
 A D /VS VM 612
 xL 20.12.2013 01:54
 00h04
 A D /S VD 432
 -----НомераФБУ-----
 Мастерская: P# 0000
 Тахограф: 4
 ОКЗН: 1
30 -----CIPD-----
 dd.mm.yyyy hh:mm (UTC)
 Lat(φ): sxx.xxxxxxxx
 Lon (λ): sxxx.xxxxxxxx
 CIPD S/N
29 -----
21 Wm
 Schmitt Peter
 Rosenz Winfried

Распечатка суточных данных из памяти тахографа

2

1 ▾ 27.11.2014 16:55 (UTC)
2 24hA ▾
3 □ Schmitt
 Peter
 □ID /12345678901234 5 6
4 A ABC12345678901234
 D /VS VM 612
5 □ Continental Automotive
 GmbH
 3283.12345678901
6 ▸ NFZ-Profi Service & Ve
 rtrieb
 TID /87654321087654 3 2
 T 02.04.2014
7 □ID /12345678901234 5 6
 □ 11.11.2011 11:11 ▾ ▾
9 25.11.2014
 95 872 - 96 284 km
10 1
10a □
 95 872 km
 h 00:00 06h17
 95 872 km 0 km
10b □ Rosenz
 Winfried
 □DK /45678901234567 7 8
 04.01.2015
10c A+S /LCR 243
 24.11.2014 18:54
10d 95 872 km M



10e * 06:17 00h45
 * 07:02 00h39 00
 □ 07:41 01h19 00
 95 958 km: 86 km
10a □
 95 958 km
 * 09:00 00h05
 95 958 km: 0 km
10b □ Mustermann
 Heinz-Dieter
 □F /12345678901234 5 6
 16.06.2014
10c A+D /M MS 680
 24.11.2014 18:54
10d 95 958 km
 * 09:05 00h25
 □ 09:30 02h55
10f □ 12:25 01h18
 12:25
 □ 13:43 00h03
 * 13:46 00h02 00
10e □ 13:48 00h45 00
 * 14:33 00h35 00
10g h 15:08 01h02 00
 96 206 km: 248 km
 □
 96 206 km
 h 16:10 00h20
 96 206 km: 0 km
 □ Anton
 Max
 □A /56789567895678 9 5
 25.10.2013

2. Использование по назначению

Примеры распечаток

↓

```

A+D /VS VM 612
25.11.2014 16:30
 96 206 km
o 16:30 00h56
* 17:26 01h11
 96 274 km; 68 km
-----
o 96 274 km
* 18:37 00h23
o 19:00 00h21
H 19:21 04h39
 96 284 km; 10 km
-----
o 96 872 km
H 00:00 07h02
H 00:00 07h02
    
```

10a — * 18:37 00h23

10h — H 19:21 04h39

10a — H 00:00 07h02

11 — Σ

11b — o 00h21 10 km

11c — * 00h28 o 00h00

11e — o Rosenz Winfried

```

o 09:00 D
 95 958 km
o 01h19 86 km
* 01h24 o 00h00
H 00h00
o 01h58
    
```

↓

↓

```

13 1 25.11.2014 19:01
( 1) 00:20
-----
13c >> 5 15.11.2014 16:42
( 2) 00h12
o 98765432109876 5 4
o 12345678901234 5 6
-----
x 0 10.11.2014 12:45
00h04
o 45678901234567 7 8
-----
30 -----НомераФБУ-----
Мастерская: P# 0000
Тахограф#: 4
CK3H: 1
-----
29 dd.mm.yyyy hh:mm (UTC)
Lat(φ): xxx.xxxxxxxx
Lon(λ): xxx.xxxxxxxx
CIPD S/N
-----
21 o Lindau
o Schmitt Peter
o
o
o
o
    
```

Возможные сообщения на распечатке суточных данных из памяти тахографа

1

```

-----1-----
-----OUT-----
o Rosenz
Winfried
o 45678901234567 7 8
o 04.01.2015
A+S /LCR 243
    
```

2

Распечатка происшествий из памяти тахографа

2

```

1  ▾ 24.10.2014 16:07 (UTC)
2  !xA▾
3  ▣ Schmitt
   Peter
   ▣ID /12345678901234 5 6
4  A ABC12345678901234
   D /VS VM 612
13a  !▣ 0 10.08.2014 08:12
      ( 0) 00h01
13c  ▣ID /12345678901234 5 6
      ▣F /12345678901234 5 6

!▣ 0 10.08.2014 08:20
      ( 0) 00h03
▣ID /12345678901234 5 6
▣F /12345678901234 5 6

!e▣ 1 15.10.2014 07:02
      ( 1) 00h54
▣--

!e▣ 2 15.10.2014 07:02
      ( 1) 00h54
▣--

!e▣ 3 15.03.2013 07:56
      ( 1) 00h01
▣F /12345678901234 5 6
▣B /22335578901234 1 2

>> 4 15.10.2014 11:10
      ( 95) 00h30
▣DK /45678901234567 7 8
▣F /12345678901234 5 6
    
```

```

↓
!▣ 0 17.04.2014 16:04
!17 ( 0) 01h02
▣DK /45678901234567 7 8
▣F /12345678901234 5 6
▣UK /54321987654321 9 8

!▣ 0 05.08.2014 09:23
!22 ( 0) 00h01
▣DK /45678901234567 7 8
      xA
13b  x▣ 0 10.08.2014 07:00
      00h02
13c  ▣ID /12341234123412 3 4

x▣ 0 05.05.2013 07:15
      00h14
▣ID /12345678901234 5 6
▣F /12345678901234 5 6

x▣ 6 05.05.2013 07:15
      00h14
▣ID /12345678901234 5 6
▣F /12345678901234 5 6

x▣ 0 12.09.2014 21:00
      00h01
▣--

-----НомераФБУ-----
Мастерская: PФ 0000
Тахограф: 4
ОКЗМ: 1
      ▣ CIPD-----
29  dd.mm.yyyy hh:mm (UTC)
      Lat(°): sxx.xxxxxxxx
      Lon ('): sxxx.xxxxxxxx
      CIPD S/N

21  ▣* Lindau .....
      ▣ Schmitt Peter .....
      ▣ .....
    
```

78

Распечатка данных о превышениях скорости

1	▼ 24.10.2014 14:50 (UTC)
2	>>▼ 90 km/h
3	o Mustermann Heinz-Dieter oMF /12345678901234 5 6 16.06.2013
4	A ABC12345678901234 D /VS VM 612
19	>>13.03.2014 14:15 >>17.04.2014 17:44 (7)
20	>>24.05.2010 14:02 00h06 98 km/h 92 km/h (1)
20c	o Förster Thomas oMD /98765432109876 5 4 >>(365)
20a	>>15.10.2014 11:10 00h30 98 km/h 95 km/h (95)
	o Rosenz Winfried
20b	>>(10)
	>>16.05.2014 17:10 00h15 94 km/h 92 km/h (12)
20c	o Mustermann oMF /12345678901234 5 6 НомераФБУ
30	Мастерская: P0 0000 Таксграф: 4 CK3H: 1
29	o CIPD dd.mm.yyyy hh:mm (UTC) Lat(φ): sxx.xxxxxxxx Lon (λ): sxxx.xxxxxxxx CIPD S/N
21	

Распечатка технических данных

1	▼ 25.10.2014 14:50 (UTC)
2	Te▼
3	o Spedition Mustermüller oMD /12341234123412 3 4
3a	o Mustermann Heinz-Dieter oMF /12345678901234 5 6 16.06.2014
4	A ABC12345678901234 D /VS VM 612
14	B Continental Automotive GmbH H.-Hertz-Str.45 78052 VS-Villineen 3283.12345678901234567 e1-84 12345678 2011 V xxxx 17.04.2014
15	T
16	T Fa. Mustermann & NFZ- Hersteller Schillerstr. 10 Muster kirchen
16a	TMD /45678901234567 8 9 21.01.2014
16b	T 08.03.2014 (1) A ABC12345678901234

2

Примеры распечаток

2. Использование по назначению

↓

2 **17**

17a

!e 08.03.2014 14:00
 e 08.03.2014 15:00
 T Fa. Mustermann & NFZ-
 Hersteller
 Schillerstr. 10 Muster
 kirchen
 TID /45678901234567 8 9
 21.01.2014

!e 28.08.2014 13:00
 e 28.08.2014 13:26
 T Kienzle ARGD GMBH
 Bismarckstr. 19 Berlin
 -Steelitz
 TID /89012345678901 5 6
 19.10.2014

! 18.10.2014 06:34
 x 30.09.2014 18:15
 B ATTACHMENT

18

25

SWUM
 V xx.xx
 -----НомераФБУ

30

Мастерская: P# 0000
 Тахограф: 4
 СКЗИ: 1

29

-----CIPD
 dd.mm.yyyy hh:mm (UTC)
 Lat(φ): sxx.xxxxxxx
 Lon(λ): sxxx.xxxxxxx
 CIPD S/N

Распечатка режимов водителя

1 25.10.2014 14:50 (UTC)

2

3

Mustermann
 Heinz-Dieter
 eF /12345678901234 5 6
 16.06.2013

5

B Continental Automotive
 GmbH
 3283.12345678901

26

21

Распечатка v-Графика

1 25.10.2014 14:50 (UTC)

2

4

A ABC12345678901234
 D /VS VM 612

5

B Continental Automotive
 GmbH
 3283.12345678901

20.10.2014
 95 872 - 96 284 km

27

21

2. Использование по назначению

Примеры распечаток

Распечатка статуса D1/D2 *

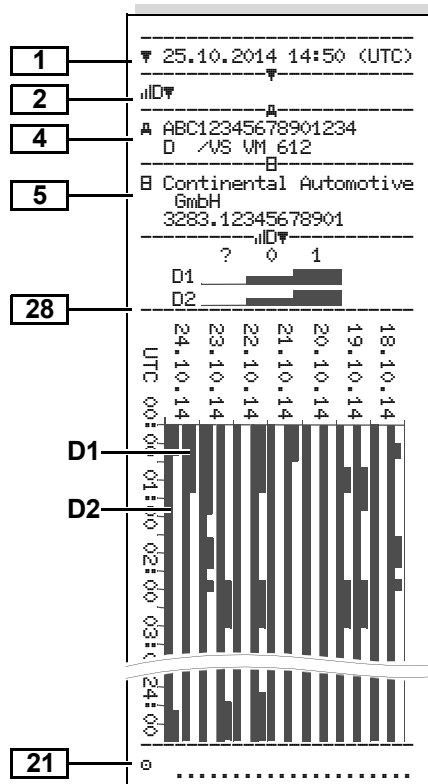

Распечатка профилей скорости

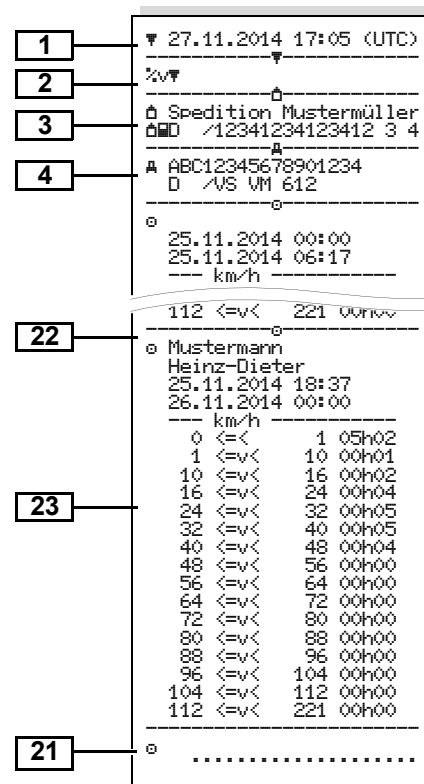

Распечатка профилей частоты вращения

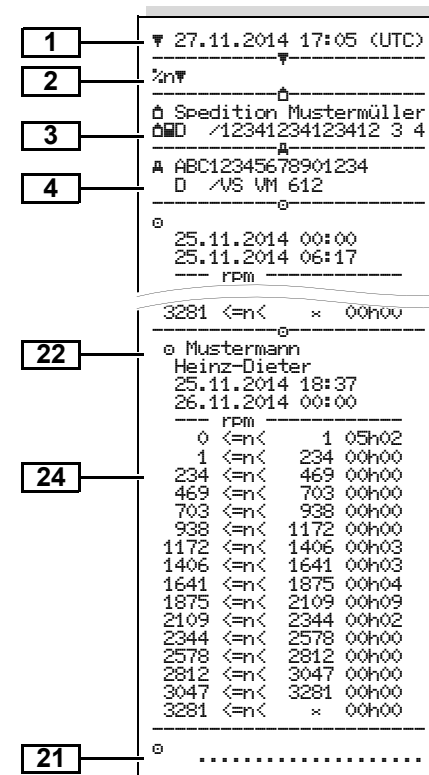

Пояснения к примерам распечаток

2

С помощью устройства SmartLink на распечатку можно нанести логотип предприятия.



Рис. 78. Пример распечатки данных

Каждая распечатка содержит различные последовательно расположенные блоки данных, которые начинаются с указателя блока данных (1).

Блок данных содержит один или несколько файлов, которые начинаются с указателя файлов (2).

Пояснение к блокам данных

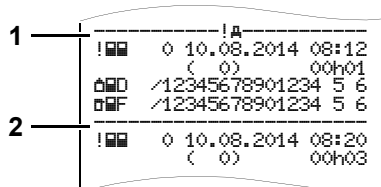
1

Дата и время распечатки по универсальному времени

2

Тип распечатки:

24h☐☐ = Распечатка суточных данных с карты водителя

!x☐☐ = Распечатка

происшествий с карты водителя

24hд☐☐ = Распечатка суточных данных из памяти тахографа

!xд☐☐ = Распечатка

происшествий из памяти тахографа

>>☐☐ = Распечатка данных о превышениях скорости.

T☐☐ = Распечатка технических данных

||☐☐ = Распечатка режимов вод.

||v☐☐ = Распечатка v-Графика

Оptionальные распечатки:
||D☐☐ = Распечатка статуса D1/D2*

%v☐☐ = Профили скорости *

%n☐☐ = Распечатка профилей частоты вращения *

3

Сведения о владельце введенной карты:

☐ = Инспектор

☐ = Водитель

☐ = Предприятие - владелец карты

T = Мастерская / Мастер;

Фамилия;

Имя;

Номер карты;

Срок действия карты;

При неименных тахографических картах на месте фамилии печатается название кинспектирующего органа, предприятия или мастерской.

3a

Сведения о второй введенной карте

4

Идентификация автомобиля:

VIN автомобиля;

Страна регистрации и номерной знак автомобиля

5

Идентификация тахографа:

Производитель тахографа;

Модель тахографа

DTCO 3283

2. Использование по назначению

Пояснения к примерам распечаток

6	Идентификация мастерской, выполнявшей последнюю калибровку: Название мастерской; Номер карты; Срок действия карты
7	Данные по последней инспекции: Номер карты; Дата, время и вид инспекции ■ = Загрузка данных с карты водителя ⚡ = Загрузка данных из памяти тахографа ☒ = Распечатка □ = Индикации
8	Данные о режимах деятельности водителя: Дата, к которой относятся данные, следующие далее на распечатке, а также значение счетчика установок карты в тахограф.

8a	? = Режимы деятельности, введенные в ручную: Режимы в порядке их регистрации с указанием пиктограммы режима, времени его начала и длительности.
8b	Режимы деятельности, введенные при установленной в слот (1 или 2) карте: Страна регистрации и номерной знак автомобиля; Пробег автомобиля на момент ввода карты
8c	Режимы деятельности водителя: Пиктограмма режима, время его начала и длительность ☒ = Работа экипажа
8d	Особые условия: Пиктограмма режима (переезд на пароме / поезде или OUT), время его начала.
8e	Данные на момент извлечения карты: Общий пробег автомобиля и пробег за текущую смену.

8f	ВНИМАНИЕ Возможен сбой регистрации данных. Данные, хранящиеся на карте, имеют наложение времени.
8g	Смена не закрыта, данные неполные: Распечатка выполнена до окончания смены, поэтому данные по текущей смене неполные.
8h	Рабочая смена начинается с режима "OUT".
9	Дата, к которой относятся данные, следующие далее на распечатке, а также пробег автомобиля, зафиксированный в 00:00 и 23:59 на эту дату.
10	Последовательность регистрации указанных режимов для карты, вводимой в слот-1.

2

Пояснения к примерам распечаток

2. Использование по назначению

2

10a	Последовательность регистрации всех указанных режимов эксплуатации при отсутствии карты в слоте: Пробег на начало периода; Последовательная запись режимов; Пробег на конец периода, пробег за период
10b	Идентификационные данные водителя: Фамилия, имя водителя; Номер карты, ее срок действия и страна выдачи
10c	Страна регистрации и государственный номер предыдущего автомобиля, в тахограф которого была введена карта водителя, дата и время извлечения карты из тахографа предыдущего автомобиля.
10d	Пробег автомобиля на момент ввода карты водителя. Пиктограмма "M" обозначает выполнение ручного ввода данных.

10e	Последовательность регистрации режимов для карты, вводимой в слот-1: Пиктограмма режима, время начала и продолжительность режима с указанием состава водителей (☉☉ = работа экипажа).
10f	Регистрация особых режимов: ☉ = переезд на пароме/поезде OUT+ = начало режима +OUT = окончание режима
10g	Извлечение карты водителя: Общий и суточный пробег автомобиля на момент извлечения карты.
10h	Последовательность регистрации режимов для карты, вводимой в слот-2:
10i	Рабочая смена начинается с режима "OUT"
11	Итоговый отчет за смену.

11a	Местоположение автомобиля на начало и конец смены: ☉☉ = время начала смены с указанием страны; ☉☉ = время окончания смены с указанием страны и пробега
11b	Итоговые данные по слоту-1 при отсутствии карты в нем: введенные местоположения и суммарная продолжительность режимов деятельности и пробег за период.
11c	Итоговые данные по слоту-2 при отсутствии в нем карты: введенные местоположения и суммарная продолжительность режимов деятельности.

2. Использование по назначению

Пояснения к примерам распечаток

11d	Итоговые данные за текущий период: суммарная продолжительность режимов деятельности водителя, пробег за период, продолжительность работы в составе экипажа, период неизвестного вида деятельности.
11e	Итоговые данные за текущий период по водителям с указанием фамилии и имени водителя, номера его карты, местоположения на начало или конец смены: суммарная продолжительность режимов деятельности водителя, пробег за период, продолжительность работы в составе экипажа.
12	Перечень последних пяти происшествий и сбоев, сохраненных на карте водителя.

12a	Последовательность записей, упорядоченных по типу происшествия и дате, сохраненных на карте водителя.
12b	Последовательность записей, упорядоченных по типу сбоя и дате, сохраненных на карте водителя.
12c	Форма сообщения: <i>Строка 1:</i> Пиктограмма происшествия или сбоя, дата и время начала события. <i>Строка 2:</i> Признаки нарушения безопасности, количество повторений и длительность нарушения или сбоя. <i>Строка 3:</i> Страна регистрации и номерной знак автомобиля, на котором произошло происшествие или сбой.

13	Перечень последних пяти происшествий и сбоев, сохраненных в памяти DTСO 3283.
13a	Перечень последних пяти происшествий и сбоев, сохраненных в памяти DTСO 3283.
13b	Последовательность записей, упорядоченных по типу сбоя и дате, сохраненных в памяти DTСO 3283.

2

Пояснения к примерам распечаток

2. Использование по назначению

2

13c	<p>Форма сообщения. <i>Строка 1:</i> Пиктограмма происшествия или сбоя, дата и время начала события, кодировка, назначение файла (см. стр. 84). <i>Строка 2:</i> Признаки нарушения безопасности, количество повторений и длительность каждого нарушения или сбоя. <i>Строка 3:</i> Идентификационные данные карты/карт водителя/водителей (максимум 4 записи), которые были установлены в момент нарушения или сбоя.</p> <p>Если карта отсутствовала, то запись обозначается пиктограммой "■---".</p>
------------	--

14	<p>Идентификация тахографа: Производитель; Адрес производителя; Модель; Номер допуска; Серийный номер; Год выпуска; Версия и дата программного обеспечения</p>
15	<p>Идентификация сенсорного датчика: место зарезервировано.</p>
16	<p>Технические данные.</p>
16a	<p>Содержание блока: Наименование и адрес мастерской Номер карты мастера Срок действия карты</p>
16b	<p>Дата и цель калибровки: 1 = Активация; регистрация известных данных на момент активации; 2 = Первичная установка; привязка к автомобилю после активации DTCO 3283;</p>

16b	<p>3 = Первая калибровка после установки; 4 = Периодическая калибровка; 5 = Ввод государственного регистрационного номера с помощью карты предприятия; VIN - номер автомобиля; страна регистрации и государственный регистрационный номер; w = характеристический коэффициент транспортного средства; k = постоянная тахографа; l = длина окружности шин ведущих колес в пятне контакта; r = типоразмер шин; > = значение ограничения по скорости; старое и новое значение пробега.</p>
17	<p>Корректировка показаний времени.</p>

2. Использование по назначению

Пояснения к примерам распечаток

17a	<p>Список данных для осуществления корректировки времени:</p> <ul style="list-style-type: none"> дата и времядо корректировки; дата и время после корректировки; наименование мастерской, выполнявшей корректировку; адрес мастерской; номер карты мастерской; срок действия карты мастерской. <p>Примечание: по данным 2-ого файла видно, что установленное универсальное время было откорректировано уполномоченной мастерской.</p>
18	<p>Последние происшествия и сбои:</p> <ul style="list-style-type: none"> ! = Последнее происшествие, его дата и время; × = Последний сбой, его дата и время.

19	<p>Сообщение о контроле превышений скорости:</p> <ul style="list-style-type: none"> Дата и время последней проверки; Дата и время первого превышения скорости с момента последней проверки, а также количество последующих превышений.
20	<p>Первое превышение скорости после последней калибровки.</p>
20a	<p>Пять наиболее существенных превышений скорости за последние 365 дней.</p>
20b	<p>Последние 10 превышений скорости. При этом сохраняется значение наиболее существенного превышения скорости за сутки.</p>

20c	<p>Сообщения о превышениях скорости (в хронологическом порядке):</p> <ul style="list-style-type: none"> Дата, время и длительность превышения; Максимальное и среднее значение превышения, количество повторений превышений за данные сутки; Фамилия и Имя водителя, номер его карты. <p>Примечание: Если в блоке нет записей о превышении скорости, то появляется сообщение ">>----".</p>
21	<p>Место для заполнения вручную:</p> <ul style="list-style-type: none"> ☐* = Место проведения инспекции; ☐ = Подпись инспектора; ⊕+ = Время начала; +⊕ = Время окончания; ⊕ = Подпись водителя

2

Пояснения к примерам распечаток

2. Использование по назначению

2

22	<p>Сведения о владельце карты, к которому привязан распечатанный профиль: Фамилия и Имя водителя; Номер карты водителя.</p> <p>Примечание: Отсутствие сведений о владельце карты означает, что в слот-1 не была введена карта.</p> <p>Начало регистрации профиля с указанием даты и времени; Окончание регистрации профиля с указанием даты и времени.</p> <p>Регистрация профиля завершается и начинается заново при следующих условиях: Карта извлечена или введена; Сутки закончились или начались; Проведена корректировка времени; Произошел сбой электропитания.</p>
-----------	---

23	<p>Список профилей скорости: Перечень диапазонов скоростей и периоды времени нахождения в каждом диапазоне; Диапазон: $0 \leq v < 1 =$ Остановка автомобиля.</p> <p>Профиль скорости разделен на 16 зон. Настроить границы диапазонов можно во время калибровки.</p>
24	<p>Список профилей частоты вращения: Перечень диапазонов частоты вращения двигателя и периоды времени нахождения в данном диапазоне; Диапазон: $0 \leq n < 1 =$ Двигатель выкл.; Диапазон: $3281 \leq n < x =$ Предельное значение.</p> <p>Профиль частоты вращения разделен на 16 диапазонов. Настроить границы диапазонов можно во время калибровки</p>
25	<p>Данные производителя: Версия программного обеспечения.</p>

26	<p>Запись режимов: Пиктограммы режимов; Профили режимов за 7 последовательных дней.</p>
27	<p>Запись графика скорости за выбранные сутки.</p>
28	<p>Запись состояния сигналов на входах D1 и D2: Пиктограммы сигналов; Профиль состояния статуса D1/D2 за 7 последовательных дней.</p>
29	<p>Номера в перечне ФБУ "Росавтотранса": Номер мастерской: РФ 0000 Номер тахографа: 4 Номер СКЗИ: 1</p>

30	Информация из СКЗИ: дд.мм.гггг чч:мм (UTC): текущая дата и время (UTC) по данным СКЗИ; координата местоположения транспортного средства по данным СКЗИ: широта: +12,84564168 долгота: 77.67784659 серийный номер СКЗИ: СКЗИ 14XXX000XXX0000XXX
30a	Версия программного обеспечения СКЗИ: ПО вер. 2.xx
31	Начальная строка блока информации об активации СКЗИ: шаги активации СКЗИ; текущий шаг активации и состояние СКЗИ; серийный номер СКЗИ и срок действияСКЗИ

Назначение файла при происшествиях или сбоях

2

На распечатке с информацией о происшествиях и сбоях дополнительно отображается служебная информация:

⊠F	/12345678901234 5 6
⊠B	/22335578901234 1 2
>>	4 15.10.2014 11:10 (45) 00h30
⊠DK	/45678901234567 7 8
⊠F	/12345678901234 5 6

Рис. 79. Служебная информация на распечатке

- (1) Назначение файла
(2) Количество повторений события за текущие сутки

Назначение файла (1) обозначает причину происшествия или сбоя. Количество происшествий одного типа, произошедших за текущие сутки, указаны в следующей строке (2).

Далее в таблице приведено описание назначений файлов.

Кодировка, назначение файла

В таблице приведены возможные происшествия и сбои, упорядоченные по типу ошибки (причине) и по назначению файла:

Происшествия	
Пиктограмма / причина	Назначение
!⊠⊠	Конфликт карт 0
!⊠⊠	Движение без карты 1 / 2 / 7
!⊠⊠	Ввод карты в движении 3
!⊠⊠	Карта не закрыта 0
>>	Превышение скорости 4 / 5 / 6
!⊠⊠	Сбой электропитания 1 / 2 / 7
!⊠⊠	Нарушение безопасности 0
!⊠⊠	Наложение времени ¹⁾ —
!⊠⊠	Карта недействительна ²⁾ —

Сбои

Пиктограмма / причина	Назначение
⊠⊠	Сбой карты 0
⊠⊠	Сбой устройств 0 / 6
⊠⊠	Сбой принтера 0 / 6
⊠⊠	Сбой индикации 0 / 6
⊠⊠	Сбой скачивания 0 / 6
⊠⊠	Сбой СКЗИ 0 / 6

¹⁾ Данное событие сохраняется только на карте водителя.

²⁾ Данное событие сохраняется только в памяти DTCO 3283.

Назначение файла:

- 0 = Одно из 10 последних событий (происшествий и сбоев).
- 1 = Наиболее продолжительное событие за один из последних 10 дней.
- 2 = Одно из 5 наиболее продолжительных событий за последние 365 дней.
- 3 = Последнее из событий за последние 10 дней.
- 4 = Наиболее серьезное событие за один из последних 10 дней.
- 5 = Одно из 5 наиболее серьезных событий за последние 365 дней.
- 6 = Первое событие после последней калибровки.
- 7 = Текущее или продолжающееся событие.

Количество повторений событий одного типа:

- 0 = Для данного события количество повторений не указывается.
- 1 = За текущие сутки произошло одно событие данного типа.
- 2 = За текущие сутки произошло два события данного типа и только одно было сохранено.
- n = За данные сутки произошло «n» событий одного типа и только одно было сохранено.

Кодировка для более подробного описания

2

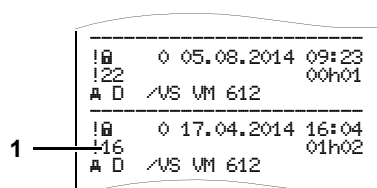

```

! 0 05.08.2014 09:23
122 00h01
A D /VS VM 612

1 0 17.04.2014 16:04
16 01h02
A D /VS VM 612

```

Рис. 80. Пример дополнительной кодировки на распечатке

Пиктограммы происшествий со значением «Нарушение безопасности» "!", появляются дополнительной кодировкой (1).

Значение дополнительных кодировок:

- 10 = Дальнейших сведений нет;
- 12 = Ошибка аутентификации карты водителя;
- 14 = Ошибка целостности данных, целостность данных, хранящихся на карте водителя, не гарантируется;
- 15 = Ошибка целостности данных, аутентификация пользователя не гарантируется;
- 16 = Внутренняя ошибка передачи данны;
- 17 = Неправомерное вскрытие корпуса;
- 18 = Подозрение на несанкционированный доступ к системе защиты данных.

Техническое обслуживание

Чистка тахографа

Профилактическое техобслуживание

Ремонт тахографа

3

Чистка тахографа

Для чистки корпуса, дисплея и функциональных кнопок цифрового тахографа используйте чистящую салфетку из микроволокна.

3**ВНИМАНИЕ**

Не допускается использование агрессивных чистящих средств, а также растворителей, разбавителей и бензина.

Чистка тахографической карты

Очищайте контакты тахографической карты при помощи салфетки из микрофибры.

Чистка контактов слотов тахографа

Очищайте контакты слотов тахографа при помощи специальной чистящей карты VDO.

Профилактическое техобслуживание

Техническое обслуживание тахографа производит только уполномоченной сервисной мастерской.

Частота проверки и калибровки тахографа, а также замены СКЗИ - 3 года. После окончания срока действия ключей блока СКЗИ, блок выдает тахографу информацию о блокировке ключей, прекращая электронную подпись измеряемых данных. Для продолжения эксплуатации тахографа блок СКЗИ заменяется на аналогичный активированный блок, имеющий свидетельство о поверке с неистекшим сроком действия.

Частота замены батареи - каждые 2 года, начиная с даты изготовления тахографа.



ВНИМАНИЕ

Соблюдайте сроки калибровки тахографа.

Дополнительные проверки и калибровки проводятся в следующих случаях:

- после изменения характеристического коэффициента или диаметра шин автомобиля;
- после проведения ремонта и/или модернизации тахографа;
- после замены блока СКЗИ тахографа;
- после нарушения пломбировки тахографа.



ВНИМАНИЕ

Утилизация

Цифровой тахограф DTСO 3283, включая его системные компоненты, является записывающим устройством, в соответствии с Приказом Минтранса РФ №36 от 13 февраля 2013 г.

Записывающее оборудование может быть утилизировано только в соответствии с требованиями по утилизации средств криптографической защиты информации.

3

Ремонт тахографа

Устранение неисправностей и гарантийный ремонт тахографа осуществляют только уполномоченные сервисные мастерские.

3 Уполномоченные мастерские могут загружать данные, хранящиеся в памяти тахографа, и передавать их соответствующему предприятию.

Если загрузка сохраненных данных невозможна по причине неисправности, мастерские выдают предприятию соответствующее свидетельство.

Замена блока СКЗИ не является ремонтом!



ВНИМАНИЕ

Ремонт

В случае использования цифрового тахографа DTCO 3283 в качестве метрологически поверенного оборудования необходимо повторно поверять его после ремонта, за исключением выполнения процедуры замены блока СКЗИ.

Обеспечение взрывозащищенности (для тахографов в исполнениях для перевозки опасных грузов)

В процессе производства

При монтаже

При эксплуатации

При ремонте тахографа

При эксплуатации тахографов, связанных с оборудованием транспортного средства по шинам CAN

4

В процессе производства 4. Обеспечение взрывозащищенности (для тахографов в исполнениях для перевозки опасных грузов)

В процессе производства

В процессе эксплуатации особых требований по обращению с тахографами в исполнениях для перевозки опасных грузов не предъявляется. На лицевой части тахографов наносится условное обозначение , а на табличке, закрепленной на дне лотка принтера, - маркировка взрывозащиты.

4

4. Обеспечение взрывозащищенности (для тахографов в исполнениях для перевозки опасных грузов)

При монтаже

При монтаже

При монтаже тахографа на транспортное средство необходимо соблюдать следующие требования:

монтаж тахографа должен производиться в кабине транспортного средства в отделение под магнитолу или в специальный короб для установки и крепления тахографа;

переключатель, служащий для размыкания электрических цепей, должен быть установлен на проводе питания, а не заземления (согласно п.9.2.2.2 ДОПОГ);

Монтаж тахографа необходимо проводить при выключенном электропитании;

монтаж электрических кабелей в транспортном средстве должен обеспечивать их надежное крепление и защиту от механических и термических воздействий во время эксплуатации транспортного средства;

электрические кабели должны иметь обшивочное покрытие для защиты от стирания, ударов и износа;

разъемы должны быть защищены от самопроизвольного разъединения;

задняя крышка разъемов должна быть опломбирована.

4

При эксплуатации**4. Обеспечение взрывозащищенности (для тахографов в исполнениях для перевозки опасных грузов)****При эксплуатации**

4 При эксплуатации в кабине автотранспортного средства, перевозящего опасные грузы (например, бензин), возможно образование взрывоопасной газовой среды в момент осуществления погрузки или разгрузки транспортного средства. Типовой режим тахогра в исполнении для перевозки опасных грузов связан с «погрузкой и разгрузкой опасного груза» на нефтеперерабатывающих заводах и заправках.

Типовые условия обеспечения взрывозащищенности тахографа:

автотранспортное средство, на котором установлен тахограф, не движется (скорость = 0 км/ч).;

ключ зажигания и главный выключатель автотранспортного средства установлены в положение «выключено»;

проводка автотранспортного средства, подключенная к тахографу, защищена от перегрева, например, предохранителями;

напряжение питания от аккумуляторной батареи автотранспортного средства не превышает 32В -для тахографов в исполнении 24В, 16В - для тахографов в исполнении 12В.

4. Обеспечение взрывозащищенности (для тахографов в исполнениях для перевозки опасных грузов)

При эксплуатации

В процессе эксплуатации тахографа необходимо соблюдать следующие требования:

ввод и извлечение тахографических карт, а также вывод на печать и вызов индикации необходимо производить только при включенном зажигании;

во время погрузки или разгрузки опасных грузов не допускается использовать кнопки на передней панели. Разрешается использовать только карты водителя (не допускается использование карт мастерской, предприятия и инспектора);

при погрузке и разгрузке опасных грузов защитная крышка разъемов интерфейса должна быть закрыта и не должно происходить скачивание данных;

при эксплуатации необходимо беречь переднюю панель тахографа от повреждений. Эксплуатация тахографа с механическими повреждениями запрещена.;

не допускается производить замену батареи питания тахографа в опасной зоне.

В качестве внутреннего автономного элемента электропитания разрешается установка и эксплуатация только литиевого элемента типа SB-AA02P (напряжение 3,6 В, емкость 1,1 Ач).

В качестве датчика скорости может быть использован только датчик типа KITAS, имеющий Ех-маркировку.

В случае неисправности или выхода из строя тахографа в процессе эксплуатации водителю запрещается предпринимать действия по его отключению или ремонту. Эксплуатация транспортного средства может быть продолжена до прибытия в уполномоченную мастерскую, однако въезд во взрывоопасную зону с неисправным тахографом запрещен.

При ремонте тахографа 4. Обеспечение взрывозащищенности (для тахографов в исполнениях для перевозки опасных грузов)

При ремонте тахографа

Ремонт тахографа, в том числе замену батареи питания, необходимо производить только в уполномоченных мастерских. Не допускается производить ремонт тахографов на транспортном средстве.

4 В процессе ремонта в условиях уполномоченных мастерских особых требований по обращению с тахографом в исполнении для перевозки опасных грузов не предъявляется.

При эксплуатации тахографов, связанных с оборудованием транспортного средства по шинам CAN

Исполнения тахографов 3283.2 и 3283.3 могут эксплуатироваться только совместно с оборудованием, расположенным в кабине транспортного средства (зона 2).

Исполнения тахографов 3283.4 могут эксплуатироваться совместно с оборудованием, расположенным в кабине транспортного средства (зона 2), так и вне зоны (зона 1).

4

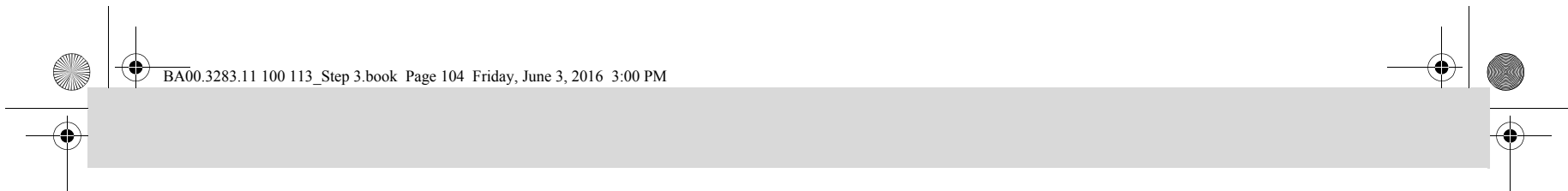

4

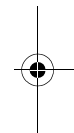
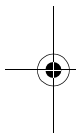

104

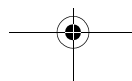
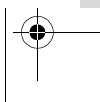
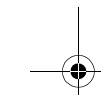

DTCO 3283

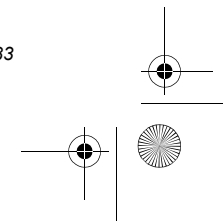

Установка и настройка

Установка и настройка тахографа

Хранение и транспортирование

Сведения об утилизации

5

Установка и настройка тахографа

Установка и настройка тахографа производится на предприятиях автопроизводителей либо уполномоченным сервисным центром (мастерской).

 Установка тахографа осуществляется в соответствии с сервисной документацией.

5 Настройка тахографа, в том числе расчет характеристических коэффициентов, осуществляется в соответствии с инструкцией по настройке ДТСО.328300.001ИМ.

Хранение и транспортирование

Тахограф может транспортироваться любым видом транспорта при условии защиты его от атмосферных осадков.

Тахограф должен храниться в упакованном виде в закрытых помещениях.

 Температура хранения от -50°C до $+85^{\circ}\text{C}$. Относительная влажность не более 98% при $+25^{\circ}\text{C}$.



ВНИМАНИЕ

При проведении погрузочно-разгрузочных работ должны соблюдаться мероприятия по технике безопасности.

Сведения об утилизации

Тахограф не содержит в своем составе материалов, при утилизации которых необходимы специальные меры безопасности, поэтому утилизация изделия производится по правилам утилизации общепромышленных отходов.

5

Порядок утилизации определяет организация, эксплуатирующая тахограф.

108

DTCO 3283

Обзор релиза

Настоящее руководство по тахографа DTСO 3283 и действует для эксплуатации не распространяется на следующих версий прибора предыдущие версии цифрового DTСO 3283:

Номер версии (см. заводскую табличку)	Руководство по эксплуатации	Дополнительные сведения
 <p>Rel. 1.1</p>	BA00.3283.11 100 113	

Rel. = Рел.

Автоматическое включение режима после включения/выключения зажигания

Режим, автоматическое включение которого происходит ...	
... после включения зажигания	... после выключения зажигания
<input type="checkbox"/> Время перерывов/отдыха	<input type="checkbox"/> Время перерывов/отдыха
<input checked="" type="checkbox"/> Прочее рабочее время	<input checked="" type="checkbox"/> Прочее рабочее время
<input checked="" type="checkbox"/> Готовность	<input checked="" type="checkbox"/> Готовность
<input type="checkbox"/> Без изменений	<input type="checkbox"/> Без изменений
Водитель-1	Водитель-1
<input type="checkbox"/> Время перерывов/отдыха	<input type="checkbox"/> Время перерывов/отдыха
<input checked="" type="checkbox"/> Прочее рабочее время	<input checked="" type="checkbox"/> Прочее рабочее время
<input checked="" type="checkbox"/> Готовность	<input checked="" type="checkbox"/> Готовность
<input type="checkbox"/> Без изменений	<input type="checkbox"/> Без изменений
Водитель-2	Водитель-2

Внимание!

Производитель автомобиля мог уже запрограммировать определенные настройки режима после включения / выключения зажигания.

Пожалуйста, выделите "✓" установленные функции в таблице.

 Во время «ручного ввода» (запись данных о режимах на карту водителя) эта опция не работает! Изменения режима после включения / выключения зажигания не происходит!

6

Автоматическая настройка после включения / выключения зажигания видна только при стандартном просмотре.

Данные по DTCO 3283

Модель:

№:

Год:

Дата регулировки: _____

Подпись: _____

Указатель ключевых слов

Б	водителя.....	31	К	Кант отрывной	11
Безопасность	Функции главного меню	26	Карта водителя.....	17	
Блокировка доступа к меню	29	Д	Ввод карты водителя в тахограф ..	60	
В	Данные.....	19	Извлечение карты водителя из	70	
Ввод.....	Данные в памяти тахографа.....	21	тахографа	70	
Ввод страны на начало смены	Данные на карте водителя и	19	Карта предприятия.....	17	
Ввод страны при окончании смены.....	предприятия.....	19	Ввод карты предприятия в тахограф	56	
Ввод страны при ручном вводе	Загрузка данных	58	56	
Отмена ввода страны при ручном	Корректировка переменных данных	63	Извлечение карты предприятия из	59	
вводе.....	63	тахографа	59	
Переезд на пароме/поезде	Дисплей	10	Ключ для загрузки данных.....	58	
34	Документы	70	Кнопки.....	10	
Г	Требуемые документы	70	Кнопки для второго водителя.....	11	
Главное меню тахографа	ДОПОГ	11	Кнопки для первого водителя	10	
Ввод, автомобиль	Вызов функций	10	Кнопки меню	11	
Ввод, данные первого/второго	Обозначение на устройстве	10	Кнопка разблокировки принтера....	11	
водителя.....	И		О		
Выход из главного меню	Индикации	11	Общие сведения.....	6	
Доступ к данным заблокирован	Индикация режимов эксплуатации	11	Назначение изделия	6	
29	Начальное состояние.....	14	Состав изделия	9	
Доступ к меню заблокирован	Переезд на пароме/поезде	14	Технические характеристики.....	7	
29	Пониженное/повышенное		Устройство и работа	10	
Обзор структуры меню	напряжение	14			
30	Режимы эксплуатации DTCSO 3283	16			
Просмотр данных (карта водителя)	Сбой электропитания.....	15			
.....	Состояние СКЗИ.....	14			
36					
Просмотр данных (память тахографа)					
.....					
36					
Распечатка, автомобиль					
31					
Распечатка, данные первого/второго					

- П**
- Пиктограммы 50
 - Предупреждения 38
 - Предупреждения о происшествиях и сбоях 38, 40
 - Предупреждения по режимам водителя 39, 45
 - Подтверждение предупреждений .. 39
 - Принтер 53
 - Бумага для печати 53
 - Особенности печати 54
 - Отмена печати 54
 - Распечатка данных 54
 - Устранение зажима бумаги 55
 - Р**
 - Разъем интерфейса 10
 - Распечатки 31, 74
 - Распечатка данных о превышениях скорости 32, 79
 - Распечатка данных СКЗИ 81
 - Распечатка происшествий из памяти тахографа 32, 78
 - Распечатка происшествий из памяти карты водителя 31, 75
 - Распечатка профилей скорости 33, 81
 - Распечатка профилей частоты вращения 33, 81
 - Распечатка режимов из памяти карты водителя 31, 80
 - Распечатка статуса D1/D2 33, 81
 - Распечатка суточных данных из памяти тахографа 32, 76
 - Распечатка суточных данных из памяти карты водителя 31, 74
 - Распечатка технических данных 32, 79
 - Распечатка v-графика 33, 80
 - Режимы эксплуатации DTCO 3283 16
 - Автоматическое изменение режима после включения/выключения зажигания 69, 110
 - Запись режимов 69
 - Режим «Время отдыха» 65
 - Режим «Предприятие» 56
 - Режим «Эксплуатация» 60
 - Установка режимов 67
 - Ручной ввод 56
 - С**
 - Сбои 43
 - Сбой электропитания 15
 - Слот-1 10
 - Слот-2 11
 - Смена 66
 - Продолжение рабочей смены 66
 - Продолжение смены и ввод режимов эксплуатации 67
 - Смена водителя/автомобиля при эксплуатации тахографа 73
 - Сообщения 12, 38
 - Вид сообщения при остановленном автомобиле 13
 - Порядок выдачи сообщения 13
 - Появление сообщения 12, 38
 - Сообщение о продолжительности текущих режимов 12
 - Сообщения о сбоях 43
 - Стандартный вид сообщения 12
 - Т**
 - Тахографические карты 17
 - Блокировка тахографических карт 17
 - Карта водителя 17
 - Карта инспектора 17
 - Карта мастерской 17
 - Карта предприятия 17
 - Права доступа тахографических карт 18
 - Транспортирование 107
 - У**
 - Указания по эксплуатации 46
 - Универсальное время 22
 - Корректировка показания универсального времени 35
 - Пересчет в универсальное время 22
 - Установка вручную/автоматически 67
 - Установка местного времени 34

Установка режимов.....	68
Установка и настройка.....	105
Установка и настройка тахографа.....	106
Хранение и транспортирование ..	107
Сведения об утилизации.....	108

Ф

Формат времени.....	23
---------------------	----

Х

Хранение тахографа.....	107
-------------------------	-----

Э

Эксплуатационные ограничения.....	26
Элементы управления.....	10
Дисплей.....	10
Кнопки для второго водителя.....	11
Кнопки для первого водителя.....	10
Кнопки меню.....	11
Кнопка разблокировки принтера....	11
Отрывной кант.....	11
Разъём интерфейса.....	10
Слот-1.....	10
Слот-2.....	11

Для заметок

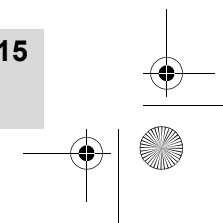
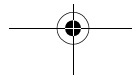
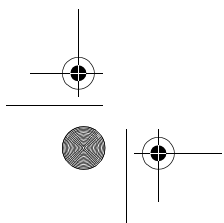
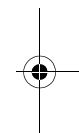
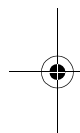

ООО "Континентал Аутомотив РУС"
Адрес: 109544, Россия, г. Москва,
Бульвар Энтузиастов, д.2
www.vdo.ru.com

A2C91591501
40775823 OPM 000 AC
BA00.3283.11 100 113



Язык: Русский

Отпечатано в России | © 05.2016 | Continental Automotive RUS

VDO